

INSTALLATION MANUAL

PRODUCT NAME : VOLGA/1 - CV Ground Mount
VOLGA/1 - CC Ground Mount



IP68

No.	Input	Ordering Code
1.	Constant Voltage 24V \equiv	7430-4-2-361-91
2.	[Output from SELV system only]	7430-0/6/A/C/H/N-2-429-91
3.	[กระแสไฟฟ้าต้องเป็นแบบแรงดันต่ำพิเศษเท่านั้นเพื่อความปลอดภัย]	7430-0/6/A/C/H/N-2-430-91
4.		7430-0/6/A/C/H/N-2-431-91
5.		7430-0/B/C/H/N-2-372-91
6.		7430-0/B/C/H/N-2-373-91
7.		7430-0/B/C/H/N-2-374-91
8.	Constant Current 500mA /700mA/1200mA	7431-4-2-355-91
9.	[Output from SELV system only]	7431-0/6/A/C/H/N-2-561-91
10.	[กระแสไฟฟ้าต้องเป็นแบบแรงดันต่ำพิเศษเท่านั้นเพื่อความปลอดภัย]	7431-0/6/A/C/H/N-2-562-91
11.		7431-0/6/A/C/H/N-2-563-91
12.		7431-0/6/A/C/H/N-2-366-91
13.		7431-0/6/A/C/H/N-2-367-91
14.		7431-0/6/A/C/H/N-2-368-91

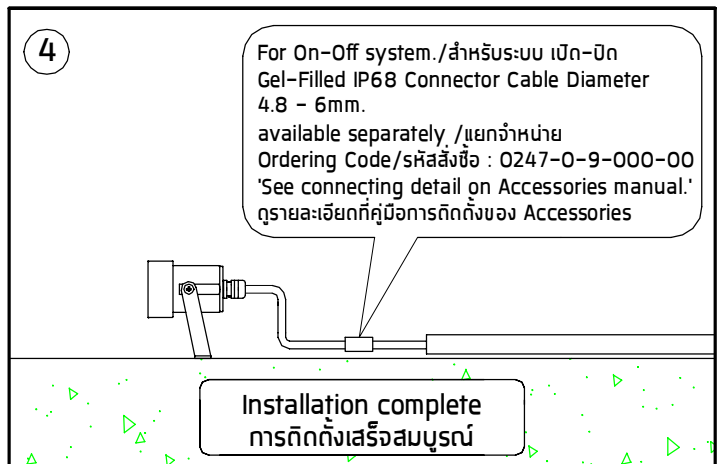
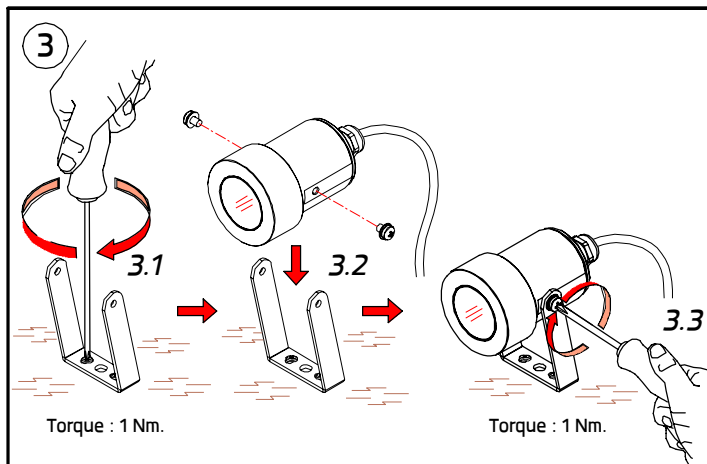
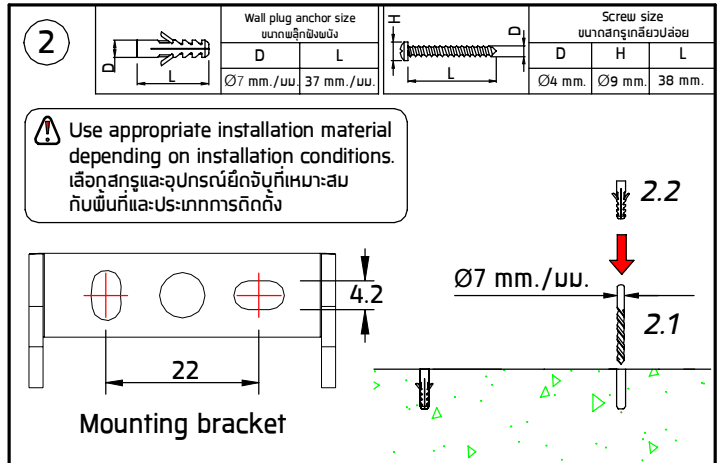
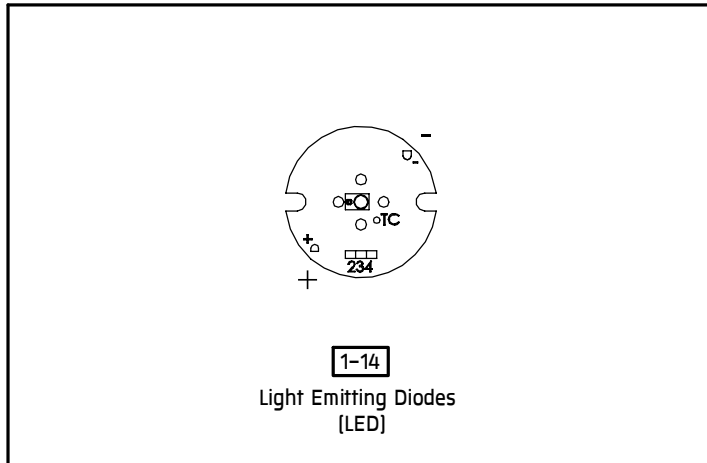
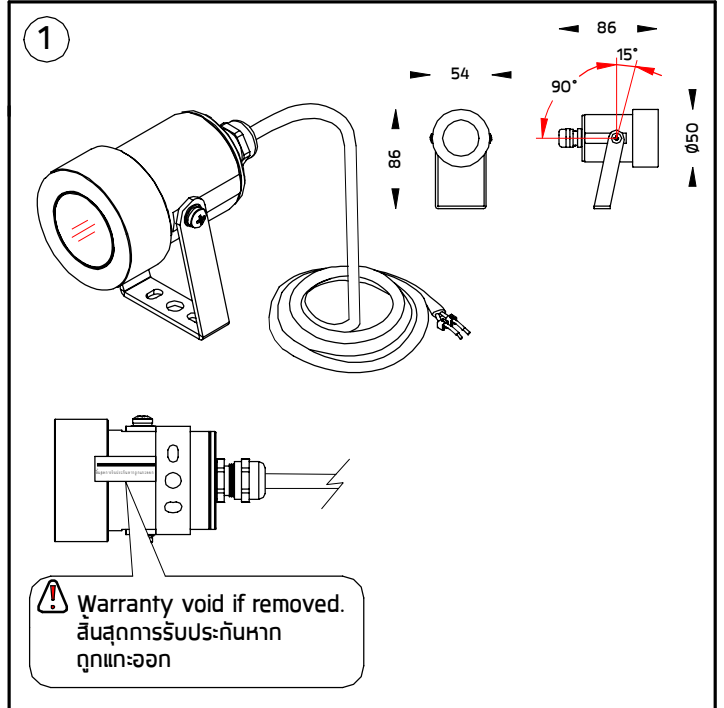

Remark :
หมายเหตุ

1. Installation should be carried out by a qualified electrician in accordance with appropriate national wiring regulation.
การติดตั้งโคมไฟและอุปกรณ์ ควรดำเนินการโดยช่างไฟฟ้าที่มีความรู้และความชำนาญ ในการติดตั้งอุปกรณ์ไฟฟ้า โดยเฉพาะตามมาตรฐานของการไฟฟ้า
2. Disconnect the power before changing the lamp.
ปิดสวิทช์ไฟทุกครั้งที่เปลี่ยนหลอดไฟ
3. This is class 3 luminaire fixture.
โคมไฟชนิดนี้จัดอยู่ใน ประเภท 3 [CLASS III] คือใช้ไฟโวลต์ต่ำ
4. Do not exceed the maximum wattage.
ห้ามใช้หลอดไฟที่มีขนาดวัตต์เกินกว่าที่ระบุ หรือใช้หลอดไฟประเภท
5. Don't touch LED while maintaining or cleaning.
ห้ามสัมผัสหลอด LED ขณะบำรุงรักษา หรือทำความสะอาด

Warning :
ข้อควรระวัง

1. The manufacturer will not be liable or held responsible for any incorrect installation, misuse or improper use and unauthorised modification to the fittings. Failure to comply with mentioned warning may cause serious damage or serious injury to persons, animals or objects. If any modification is required please consult your dealer for the details.
ทางผู้ผลิตไม่สามารถรับผิดชอบในความเสียหายใดๆที่เกิดจากการติดตั้งไม่ถูกต้อง, ใช้งานผิดประเภทหรือดัดแปลงตัวโคมในทุกรุ่นซึ่งสิ่งผิดปกตินี้เหล่านี้อาจทำให้เกิดอันตรายกับคนสัตว์สิ่งของหากมีข้อสงสัยหรือมีความต้องการปรับแต่งตัวโคมให้เหมาะสมกับการใช้งานกรุณาติดต่อตัวแทนจำหน่ายหรือผู้ผลิต
2. Where damage has occurred to the fittings, please make the replacement with standard parts before use.
ในกรณีที่มีส่วนประกอบใดเกิดความเสียหายกรุณาเปลี่ยนชิ้นส่วนใหม่ก่อนการใช้งานทุกครั้ง เพื่อความปลอดภัย

For On-Off System.
สำหรับ ระบบเปิด-ปิด

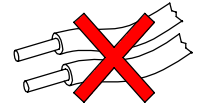
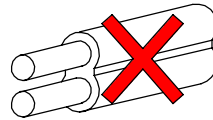
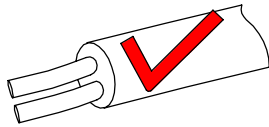

- Cable Size/ขนาดสายไฟ : 2x1.00 mm.² Ø4.8-6 mm.

In case the supply cable is exposed to sunlight use UV resistant cable.

กรณีที่มีการติดตั้งโคมไฟนอกอาคาร หรือโคมไฟที่มีการแผ่รังสียูวี สายไฟต้องสามารถป้องกัน หรือ มีการป้องกันไม่ให้ถูกรังสียูวีได้

NO

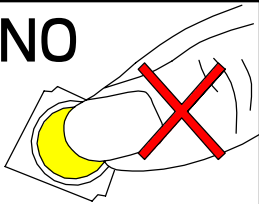

- Do not touch the LED because it may shorten the life time or the LED can be breaking down.
ห้ามสัมผัสหลอด LED โดยเด็ดขาด เพราะจะทำให้หลอดเสื่อมสภาพ

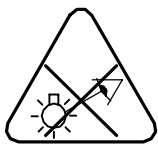

- The luminaire should be positioned so that prolonged staring into the luminaire at a distance closer than 0.5m is not expected.
ตำแหน่งที่ติดตั้งดวงโคมควรอยู่ในจุดที่แสงไม่ส่องเข้าดวงตาโดยตรงเป็นเวลานาน หากเข้าใกล้ในระยะน้อยกว่า 0.5 ม.

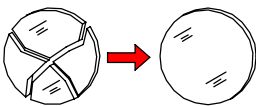

- Any damaged safety glass cover must be replaced only with the original spare part.
เมื่อกระจกเกิดความเสียหาย เพื่อความปลอดภัยควรสั่งจะใหม่แท้จากผู้ผลิตเท่านั้น

NO

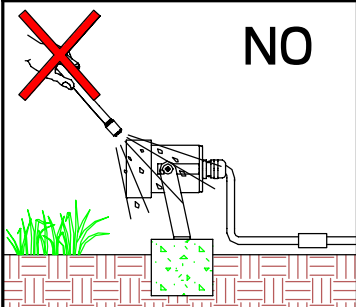

- Not using chemical compounds and aggressive agents such as , weed repellents fertilizers , acid solvent and contaminated irrigation water near the Luminaires.
ห้ามใช้สารเคมีเช่น ปุ๋ย, ยากำจัดศัตรูพืช, ปูนขาว, สารละลายที่เป็นกรด และน้ำปนเปื้อนสารเคมี บริเวณที่ติดตั้งโคมไฟ

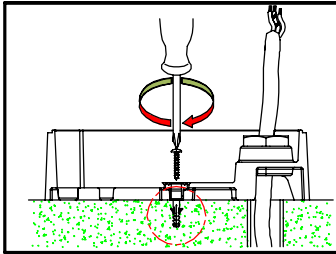

- Make sure the plug is secured tightly and note the ground level.
พื้ลั้กั้ต้องยั้กั้อย่างแน่นหนัาและเสมอกั้บพื้วตั้้น

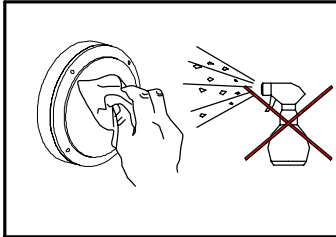
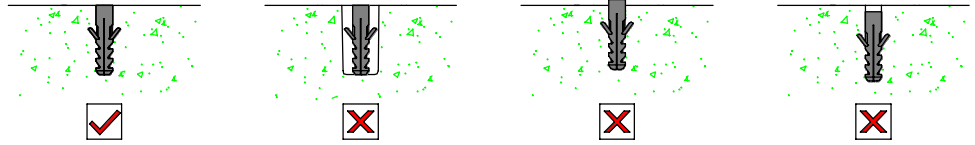

- Clean the products regularly to maintain good light output and prolong surface quality .
Only use solvent-free cleaning solutions on the products.
ทำั้ความสะอากพื้ลั้กั้ตั้เป็นประจ่าเพื่้อรั้กั้ชาความส่องสว่างที่ั้ดีและยั้กั้อายุคุ้ณภาพพื้้นพื้ว
ใช้ั้น้ำยาทำั้ความสะอากที่ั้ไม่มีแอลกอฮอล์หรือตั้ว่าทำั้ละลายกับพื้ลั้กั้ตั้แทน

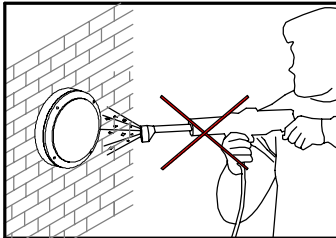

- Do not use a high pressure washer to clean the products.
ห้ามใช้ั้เครื่องจั้กั้น้ำแรงดันสูงในั้การทำั้ความสะอากพื้ลั้กั้ตั้

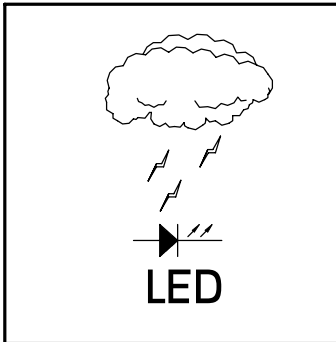

- Our products are installed with electronic components with the protection against overvoltage according to IEC 61547. The customers have to install the additional overvoltage protection devices (against surge, transients, etc) in their electrical system to avoid the risk of damage. Failing to do so will end the product warranty.
พื้ลั้กั้ตั้ของเรามีั้การตั้ดตั้ตั้งอุ้ปรั้กั้อั้เล็้กั้ทรออั้กั้สั้สำหรับั้การป้องกั้ันแรงดันไฟ้เ้ก้ตามมาตรฐาน IEC 61547 และคุ้ลั้ค่าต้องตั้ดตั้ตั้งอุ้ปรั้กั้อั้เล็้กั้ทรออั้กั้สั้ป้องกั้ันแรงดันไฟ้เ้ก้เพิ่มตั้เต็ม (ป้องกั้ันไฟ้กระชาก ,ไฟ้ฟ้ลั้กั้ดงจอร์ ฯลฯ)ในั้ระบบไฟ้ฟ้วั้กั้ด้วย เพื่้อหลั้กั้เล็้ยั้งคุ้เสี่ยงที่ั้จะเก้ดคุ้ความเส็ยั้หาย หากไม่ั้ดำ้เนินการดั้กั้กล่าว การรับั้ประกั้ันจะสิ้่นสุ้ดลง

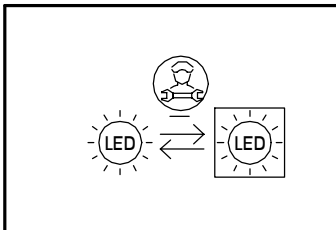

- To replace the LED module or the entire luminaire. Please consult your sales representative.
หากต้องั้การเปลั้ยน LED module หรือโ้คมไฟ้โปรดั้กั้ตั้ต่อตั้วแทนขายของคุ้ณ

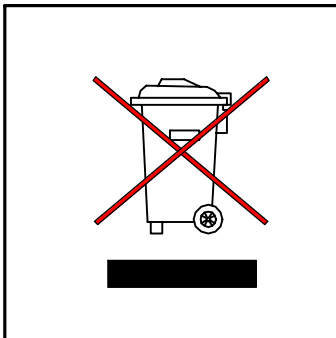

- Environmental protection: Waste electrical products should not be disposed of with household waste. please recycle where facilities exist. check with your local authority or retailer for recycling advice According to directive 2002/96/CE and directive 2012/19/EU Waste Electrical and Electronic Equipment (WEEE).
ห้ามั้กั้ทิ้งพื้ลั้กั้ตั้ที่ั้ร่วมั้กับขยะในั้ครัวเรอ้ยนนั้กั้อื่้กั้ๆเมื่้อสิ้่นสุ้ดอายุการใ้ใช้งานโปรดั้กั้แยกพื้ลั้กั้ตั้ที่้ออกจากขงเส็ยั้ประเภทอื่้กั้ๆและรั้ใช้ั้เคลออย่างเหมาะสมเพื่้อส่งเส็ริมการนำั้ทุ้รพ้ยากั้กลับมาใ้ใช้ั้ซ้ำั้ซึ่งจะชั้วยป้องกั้ันอันทรายต่อสิ้งแวกั้ล้อมหรือสุ้ภาพของมนุษย์ที่ั้เก้ดจากั้การกั้ทิ้งขยะโดยไม่มีั้การคุ้ควบคุม อัจั้งตามระเบียบ 2002/96/CE และระเบียบ 2012/19/EU Waste Electrical and Electronic Equipment (WEEE).

Replacing the LED module

วิธีการเปลี่ยน LED module

1. Contact your sales representative for replacement LED modules. Make sure that the replacement module match the initially supplied module. Note the part number printed on the LED module.
เตรียม LED module ให้ตรงกับรุ่นที่ต้องการเปลี่ยนโดยตรวจสอบที่หมายเลขที่พิมพ์บน LED modules และ ติดต่อกับตัวแทนขายเพื่อสั่งซื้อ LED modules ที่ต้องการเปลี่ยน
2. The LED module can be replaced by qualified persons using standard tools.
การเปลี่ยน LED module ต้องทำโดยช่างผู้ชำนาญและใช้เครื่องมือที่ได้มาตรฐาน
3. Disconnect power before opening the luminaire housing.
ตัดแหล่งจ่ายไฟก่อนที่จะเปิดตัวโคม
4. Replace the old LED module with the new LED module. Reapply thermal interface material as supplied with the new LED module.
ถอด LED module ที่ชำรุดออก จากนั้นทำความสะอาดจุดวางหลอด แล้วจึงทำการประกอบ LED module ใหม่ และต้องเปลี่ยน แผ่น Thermal Pad หรือ Thermal Grease ด้วยทุกครั้ง
5. Inspect gaskets and if required replace with new gaskets. Defective luminaire covers must be replaced. Inspect correct wiring of replaced LED module.
ตรวจสอบปะเก็นและชิ้นส่วนของตัวโคม ถ้าชำรุดเสียหายให้ทำการเปลี่ยนใหม่ และตรวจสอบการเข้าสายไฟของ LED module ที่เปลี่ยนใหม่ถูกต้องหรือไม่
6. Close the luminaire housing before reconnecting power.
ปิดฝาครอบลือคโคมไฟให้เรียบร้อยก่อนเปิดไฟ