

INSTALLATION MANUAL

PRODUCT NAME : Mini VAREE Wall Recess



IP68

No.	Input	Controller
1.	Constant Voltage 24V = Power Requirements : 1. Use only a 24Vdc SELV-standard driver. 2. Using other power supplies may be hazardous and will void the warranty. ข้อกำหนดกำลังไฟ: 1. ต้องใช้ไดรเวอร์ 24Vdc มาตรฐาน SELV เท่านั้น 2. การใช้แหล่งจ่ายไฟอื่นอาจเกิดอันตรายและทำให้ทรัพย์สินประ-กันสินสูญลง	Requires remote LED driver (not included) ไดรเวอร์ LED แยกติดตั้ง (ไม่รวมในสินค้า)

1 Unit: mm.

1.2

1.4

1.1

1.3

2 Meters cable pre-wired from the factory.
สายไฟยาว 2 เมตร ประกอบมาพร้อมกับตัวโคมจากโรงงาน

2 Wall recess housing
กล่องฝังผนัง

Unit: mm.

Wall plug anchor size ขนาดตะกั่วฝังผนัง		Screw size ขนาดสกรูใส่ขั้วต่อ		
D	L	D	H	L
Ø7 mm./มม.	37 mm./มม.	Ø4 mm.	Ø9 mm.	38 mm.

Use appropriate installation material depending on installation conditions.
เลือกวัสดุและอุปกรณ์ยึดจับที่เหมาะสมกับพื้นที่และประเภทการติดตั้ง

160x204x80

Out size Ø1" ขนาดนอก 1 นิ้ว

2.2

2.1

Ø7 mm./มม.

64

204

80

AXIS

Please see Installation direction.
กรุณาดูทิศทางการติดตั้ง

2.3

Torque/แรงบิด : 1 Nm

Fill the gap with concrete
เทคอนกรีตให้เต็มพื้นที่ช่องว่าง

Detail-A

For On-Off system./สำหรับระบบ เปิด-ปิด
Gel-Filled IP68 Connector Cable Diameter 4.8 - 6mm.
available separately /แยกจำหน่าย
Ordering Code/รหัสสั่งซื้อ : AUN-CON-0024-00
'See connecting detail on Accessories manual.'
ดูรายละเอียดที่คู่มือการติดตั้งของ Accessories

A

Please note the wall level.
ข้อควรระวัง :
ผิวหน้าของตัวโคมกับผิวพื้น
ควรอยู่ในระนาบเดียวกัน

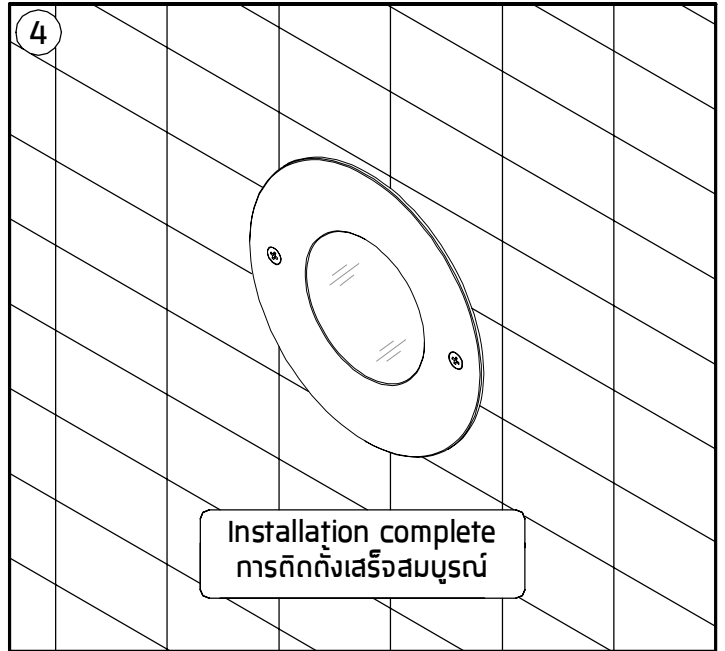
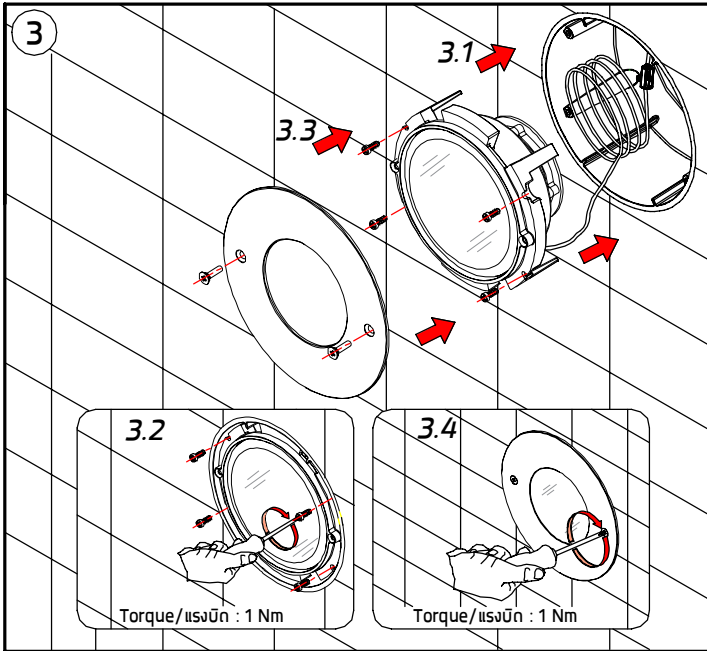

Remote driver for 24V \equiv system. / For On-Off system.

ไดรเวอร์ติดตั้งนอกตัวโคมสำหรับระบบไฟ 24V \equiv / สำหรับระบบ เปิด-ปิด

Warning: Luminaire must be operated with remote driver that is conform to SELV

ข้อควรระวัง: แรงดันไฟฟ้าที่จ่ายเข้าตัวโคมจากรีโมทไดรเวอร์ภายนอกต้องเป็นไฟฟ้าแรงดันต่ำพิเศษเท่านั้น

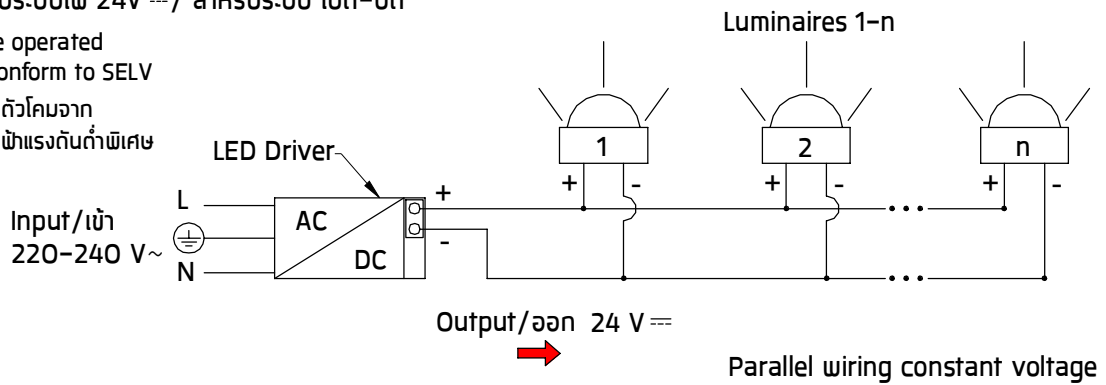

Accessory available separately./อุปกรณ์เสริมจำหน่ายแยกต่างหาก (Conductor size / ขนาดสายไฟ : 1.00 mm²)

Ordering Code	Product Name	Luminaire Wattage	Maximum quantity of luminaire parallel connection	Distance from the luminaire to Driver
AUN-DRG-0027-00	LED Constant Voltage Driver 24Vdc 72W.	6W	7	20m.
		8.4W	5	20m.
		11W	4	20m.
		14W	3	20m.
AUN-DRG-0011-00	LED Constant Voltage Driver 24Vdc 150W.	6W	12	20m.
		8.4W	9	20m.
		11W	7	20m.
		14W	5	20m.

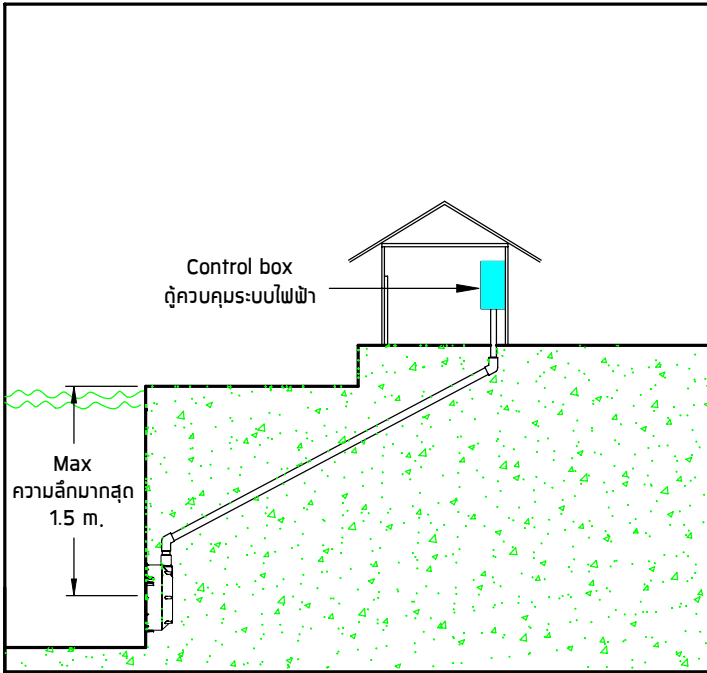

Remark :
หมายเหตุ

1. Installation should be carried out by a qualified electrician in accordance with appropriate national wiring regulation. การติดตั้งโคมไฟฟ้าและอุปกรณ์ ควรดำเนินการโดยช่างไฟฟ้าที่มีความรู้และความชำนาญ ในการติดตั้งอุปกรณ์ไฟฟ้า โดยเฉพาะตามมาตรฐานของการไฟฟ้า
2. Disconnect the power before changing the lamp. ปิดสวิทซ์ไฟทุกครั้งที่เปลี่ยนหลอดไฟ
3. This is class 3 luminaire fixture. โคมไฟชนิดนี้จัดอยู่ใน ประเภท 3 [CLASS III] คือใช้ไฟโวลต์ต่ำ
4. Do not exceed the maximum wattage. ห้ามใช้หลอดไฟที่มีขนาดวัตต์เกินกว่าที่ระบุ หรือใช้หลอดผิดประเภท
5. Don't touch LED while maintaining or cleaning. ห้ามสัมผัสหลอด LED ขณะบำรุงรักษา หรือทำความสะอาด

Warning :
ข้อควรระวัง

1. The manufacturer will not be liable or held responsible for any incorrect installation, misuse or improper use and unauthorised modification to the fittings. Failure to comply with mentioned warning may cause serious damage or serious injury to persons, animals or objects. If any modification is required please consult your dealer for the details.
ทางผู้ผลิตไม่สามารถรับผิดชอบในความเสียหายใดๆที่เกิดจากการติดตั้งไม่ถูกวิธี, ใช้งานผิดประเภทหรือดัดแปลงตัวโคมในทุกกรณีซึ่งสิ่งผิดปกตินี้อาจทำให้เกิดอันตรายกับคนสัตว์สิ่งของหากมีข้อสงสัยหรือมีความต้องการปรับแต่งตัวโคมให้เหมาะสมกับการใช้งานกรุณาติดต่อตัวแทนจำหน่ายหรือผู้ผลิต
2. Where damage has occurred to the fittings, please make the replacement with standard parts before use.
ในกรณีที่มีส่วนประกอบใดเกิดความเสียหายกรุณาเปลี่ยนชิ้นส่วนใหม่ก่อนการใช้งานทุกครั้ง เพื่อความปลอดภัย

Examples of Cable Selection Precautions

ตัวอย่างข้อควรระวังในการเลือกสายไฟ
For On-Off system./ สำหรับระบบ เปิด-ปิด

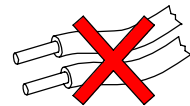
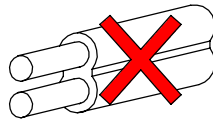
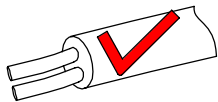

- Cable Size/ขนาดสายไฟ : $2 \times 1.00 \text{ mm}^2$ $\varnothing 4.8-6.5 \text{ mm}$.

In case the supply cable is exposed to sunlight use UV resistant cable.

กรณีที่มีการติดตั้งโคมไฟนอกอาคาร หรือโคมไฟที่มีการแผ่รังสียูวี สายไฟต้องสามารถป้องกัน หรือ มีการป้องกันไม่ให้ถูกรังสียูวีได้

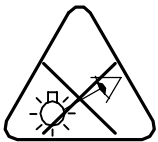

- The luminaire should be positioned so that prolonged staring into the luminaire at a distance closer than 0.5m is not expected.
ตำแหน่งที่ติดตั้งดวงโคมควรอยู่ในจุดที่แสงไม่ส่องเข้าดวงตาโดยตรงเป็นเวลานาน หากเข้าใกล้ในระยะน้อยกว่า 0.5 ม.

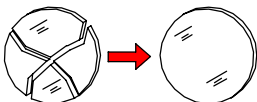

- Any damaged safety glass cover must be replaced only with the original spare part.
เมื่อกระจกเกิดความเสียหาย เพื่อความปลอดภัยควรสั่งจะใหม่แท้จากผู้ผลิตเท่านั้น

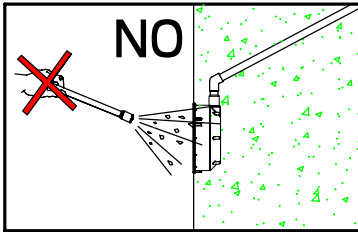

- Not using chemical compounds and aggressive agents such as , weed repellents fertilizers , acid solvent and contaminated irrigation water near the Luminaires.

ห้ามใช้สารเคมีเช่น ปุ๋ย, ยากำจัดศัตรูพืช, ปูนขาว, สารละลายที่เป็นกรด และน้ำปนเปื้อนสารเคมี บริเวณที่ติดตั้งโคมไฟ

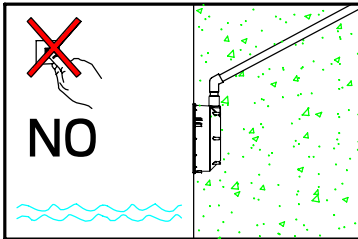

- This luminaire is designed to be used underwater. To avoid overheating, do not turn on the light if it is not submersed.

เพื่อหลีกเลี่ยงความร้อนสะสมที่อาจทำให้เกิดอันตราย ห้ามเปิดไฟหากโคมไฟไม่ได้อยู่ใต้น้ำ

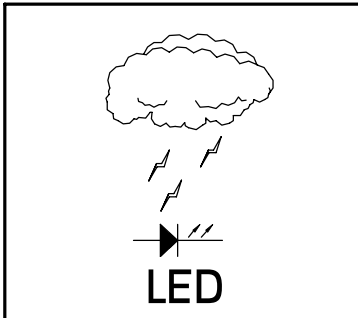

- The customers have to install the additional overvoltage protection devices (against surge, transients, etc) in their electrical system to avoid the risk of damage. Failing to do so will end the product warranty.

ลูกค้าต้องติดตั้งอุปกรณ์ป้องกันแรงดันไฟเกินเพิ่มเติม (ป้องกันไฟกระชาก , ไฟฟ้าลัดวงจร ฯลฯ) ในระบบไฟฟ้าด้วย เพื่อหลีกเลี่ยงความเสี่ยงที่จะเกิดความเสียหาย หากไม่ดำเนินการดังกล่าว การรับประกันจะสิ้นสุดลง

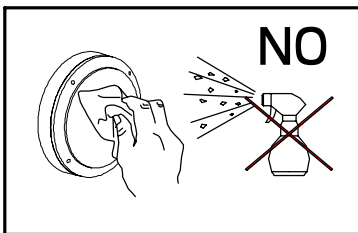

- Clean the products regularly to maintain good light output and prolong surface quality .

Only use solvent-free cleaning solutions on the products.

ทำความสะอาดผลิตภัณฑ์เป็นประจำเพื่อรักษาความส่องสว่างที่ดีและยืดอายุคุณภาพพื้นผิว ใช้น้ำยาทำความสะอาดที่ไม่มีแอลกอฮอล์หรือตัวทำละลายกับผลิตภัณฑ์เท่านั้น

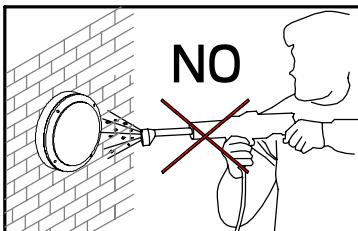

- Do not use a high pressure washer to clean the products.

ห้ามใช้เครื่องฉีดน้ำแรงดันสูงในการทำความสะอาดผลิตภัณฑ์

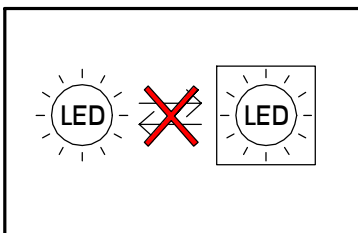

- Non-replaceable light source
ไม่สามารถถอดเปลี่ยนหลอด LED ได้

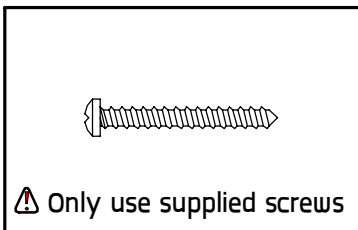

- Only use the supplied stainless screws to mount the luminaire. Otherwise corrosion will occur and the warranty will be voided.

ใช้สกรูสแตนเลสที่นำมาพร้อมโคมไฟเท่านั้นในการติดตั้งโคมไฟมิฉะนั้นจะเกิดการกัดกร่อน และการรับประกันจะเป็นโมฆะ

⚠ Only use supplied screws

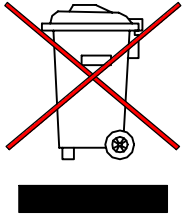

- Environmental protection: Waste electrical products should not be disposed of with household waste. please recycle where facilities exist. check with your local authority or retailer for recycling advice According to directive 2002/96/CE and directive 2012/19/EU Waste Electrical and Electronic Equipment (WEEE).
ห้ามทิ้งผลิตภัณฑ์นี้ร่วมกับขยะในครัวเรือนชนิดอื่นๆเมื่อสิ้นสุดอายุการใช้งานโปรดแยกผลิตภัณฑ์ที่ออกจากของเสียประเภทอื่นๆและรีไซเคิลอย่างเหมาะสมเพื่อส่งเสริมการนำทรัพยากรกลับมาใช้ซ้ำซึ่งจะช่วยป้องกันอันตรายต่อสิ่งแวดล้อมหรือสุขภาพของมนุษย์ที่เกิดจากการทิ้งขยะโดยไม่มีการควบคุม อ้างอิงตามระเบียบ 2002/96/CE และระเบียบ 2012/19/EU Waste Electrical and Electronic Equipment (WEEE).

Replacing the LED module

วิธีการเปลี่ยน LED module

1. Contact your sales representative for replacement LED modules. Make sure that the replacement module match the initially supplied module. Note the part number printed on the LED module.
เตรียม LED module ให้ตรงกับรุ่นที่ต้องการเปลี่ยนโดยตรวจสอบที่หมายเลขที่พิมพ์บน LED modules และ ดึงต่อตัวแทนขายเพื่อสั่งซื้อ LED modules ที่ต้องการเปลี่ยน
2. The LED module can be replaced by qualified persons using standard tools.
การเปลี่ยน LED module ต้องทำโดยช่างผู้ชำนาญและใช้เครื่องมือที่ได้มาตรฐาน
3. Disconnect power before opening the luminaire housing.
ตัดแหล่งจ่ายไฟก่อนที่จะเปิดตัวโคม
4. Replace the old LED module with the new LED module. Reapply thermal interface material as supplied with the new LED module.
ถอด LED module ที่ชำรุดออก จากนั้นทำความสะอาดจุดวางหลอด แล้วจึงทำการประกอบ LED module ใหม่ และต้องเปลี่ยน แผ่น Thermal Pad หรือ Thermal Grease ด้วยทุกครั้ง
5. Inspect gaskets and if required replace with new gaskets. Defective luminaire covers must be replaced. Inspect correct wiring of replaced LED module.
ตรวจสอบปะเก็นและชิ้นส่วนของตัวโคม ถ้าชำรุดเสียหายให้ทำการเปลี่ยนใหม่ และตรวจสอบการเข้าสายไฟของ LED module ที่เปลี่ยนใหม่ถูกต้องหรือไม่
6. Close the luminaire housing before reconnecting power.
ปิดฝาครอบลือคโคมไฟให้เรียบร้อยก่อนเปิดไฟ