

INSTALLATION MANUAL

PRODUCT NAME : Medium SONIC – Gear (LED)



IP65

No.	Input voltage	Ordering Code
1.	220-240V 50-60Hz	5933-5/6/7-3-887-XX
2.		5933-5/6/7-3-891-XX
3.		5933-5/6/7-3-902-XX
4.		5933-5/6/7-3-905-XX
5.		5933-5/6/7-3-505-XX
6.		5933-5/6/7-3-506-XX

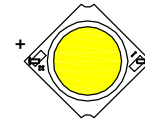

1-6
Light Emitting Diodes
(LED)

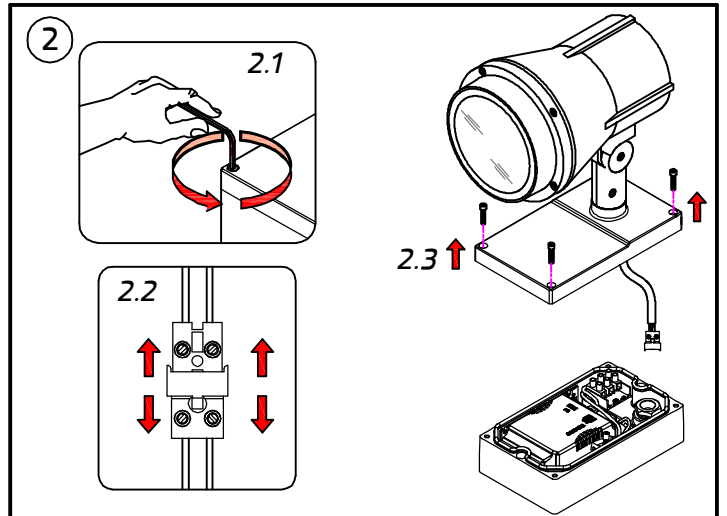
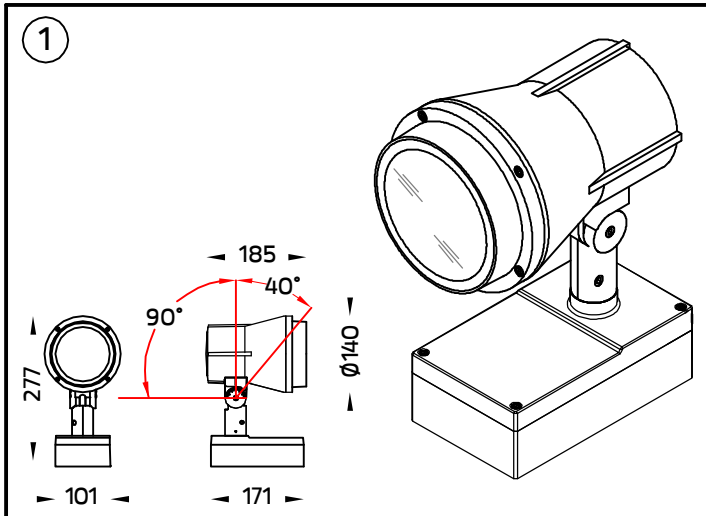

3

Use the rubber seal according to the size of the cable.
เลือกใช้ยางทึบตามขนาดของสายไฟ

Cable size : ขนาดสายไฟ	Rubber seal size ขนาดยางทึบ
Cable size dia Ø8-9 mm. ขนาดสายไฟ with washer. แหวนรอง	 dia 9 mm.
Cable size dia Ø10-11 mm. ขนาดสายไฟ with washer. แหวนรอง	 dia 11 mm.
Cable size dia Ø12-13 mm. ขนาดสายไฟ with washer. แหวนรอง	 dia 13 mm.

Wall plug anchor size ขนาดลิ่มยึดผนัง		Screw size ขนาดสกรูยึดขั้วปล่อย	
D	L	D	L
Ø7 mm./มม.	37 mm./มม.	Ø4 mm./มม.	38 mm./มม.

Cable size : 3X1.00 mm. Ø8-13mm.
ขนาดสายไฟ

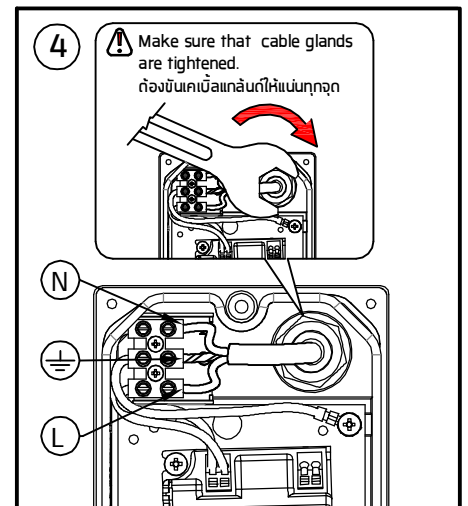

5

Torque/ แรงบิด : 1.0 Nm.

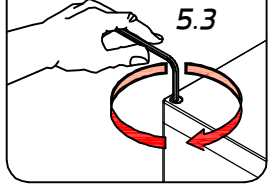

5.3

5.1

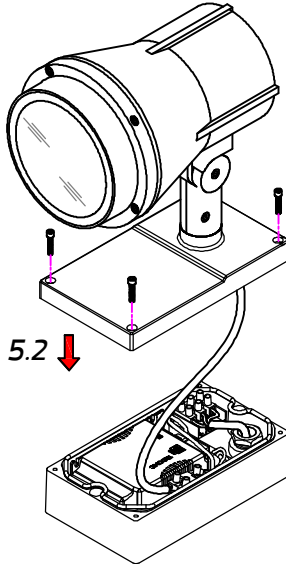
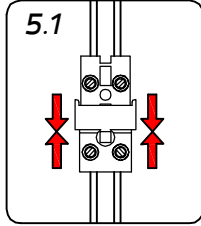

5.2

- 1 → 4
- 3 → 2

⚠ Lock the screws following this sequence.
 ควรขันสกรูตามลำดับของหมายเลขที่ระบุไว้ตามรูปภาพ

6

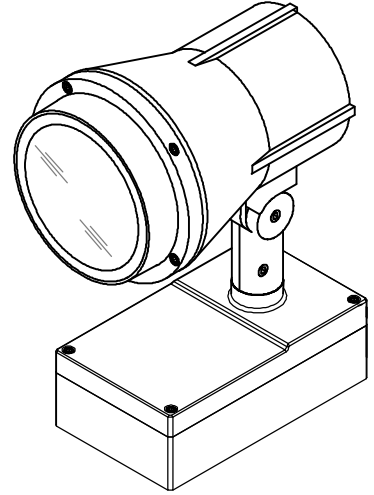

Installation complete
ติดตั้งเสร็จสมบูรณ์

Adjustable method.
วิธีการปรับตำแหน่ง

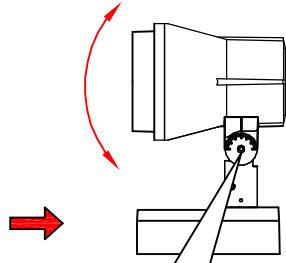
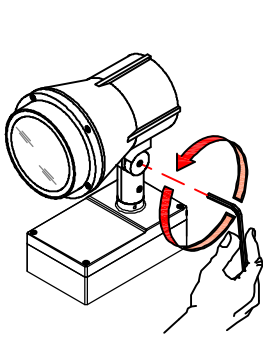

Adjustable optic unit.
สามารถปรับตำแหน่งได้ตามค่าที่ระบุ

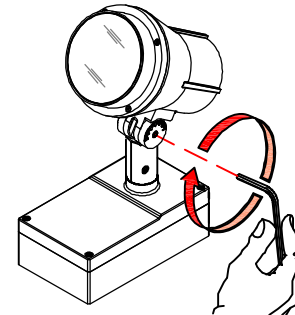

Torque/ แรงบิด : 2.5 Nm.

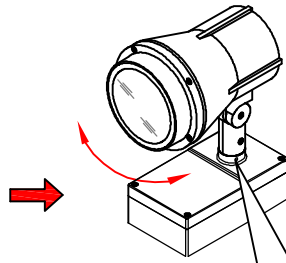
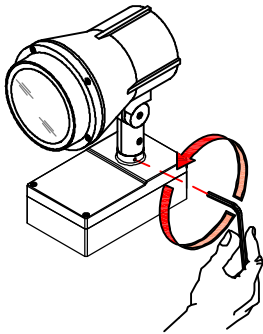
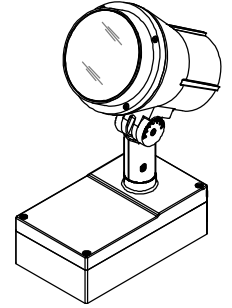

Adjustable optic unit.
สามารถปรับตำแหน่งได้ตามค่าที่ระบุ

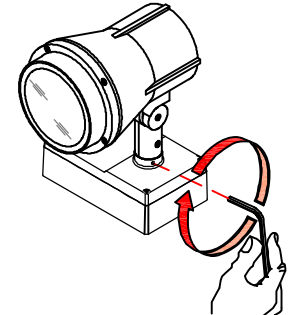

Torque/ แรงบิด : 1.0 Nm.

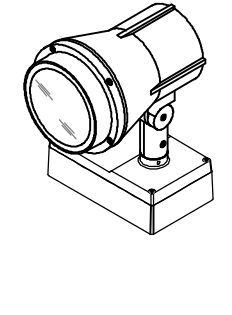

Remark :

หมายเหตุ

1. Installation should be carried out by a qualified electrician in accordance with appropriate national wiring regulation.
การติดตั้งโคมไฟฟ้าและอุปกรณ์ ควรดำเนินการโดยช่างไฟฟ้า ที่มี ความรู้และความชำนาญ ในการติดตั้งอุปกรณ์ไฟฟ้า โดยเฉพาะตาม มาตรฐานของการไฟฟ้า
2. Disconnect the power before changing the lamp.
ปิดสวิทช์ไฟทุกครั้งก่อนเปลี่ยนหลอดไฟ
3. This is Class1 luminaire, the installation must be completed with earthing.
โคมไฟรุ่นนี้ถูกจัดไว้ในประเภทของการป้องกันไฟฟ้ารั่ว ระดับ 1 ที่ต้องต่อสายดินตามมาตรฐานความปลอดภัย
4. Do not exceed the maximum wattage.
ห้ามใช้หลอดไฟที่มีขนาดวัตต์เกินกว่าที่ระบุ หรือใช้หลอดผิดประเภท
5. Don't touch LED while maintaining or cleaning.
ห้ามสัมผัสหลอด LED ขณะบำรุงรักษา หรือทำความสะอาด

Warning :

ข้อควรระวัง

1. The manufacturer will not be liable or held responsible for any incorrect installation, misuse or improper use and unauthorised modification to the fittings. Failure to comply with mentioned warning may cause serious damage or serious injury to persons, animals or objects. If any modification is required please consult your dealer for the details.
ทางผู้ผลิตไม่สามารถรับผิดชอบในความเสียหายใดๆที่เกิดจากการ ติดตั้งไม่ถูกวิธี, ใช้งานผิดประเภทหรือดัดแปลงตัวโคมในทุกกรณี ซึ่ง สิ่งผิดปกตินี้เหล่านี้อาจทำให้เกิดอันตรายกับ คน สัตว์ สิ่งของ หากมีข้อสงสัยหรือมีความต้องการปรับแต่งตัวโคม ให้เหมาะสมกับการใช้งาน กรุณาติดต่อตัวแทนจำหน่ายหรือผู้ผลิต
2. Where damage has occurred to the fittings, please make the replacement with standard parts before use. In the event that any part of the fittings causes damage to the replacement parts, please replace the damaged parts with standard parts before use.
ในกรณีที่มีส่วนประกอบใดเกิดความเสียหายกรุณาเปลี่ยนชิ้น ส่วนใหม่ก่อนการใช้งานทุกครั้ง เพื่อความปลอดภัย

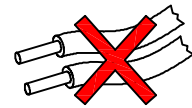
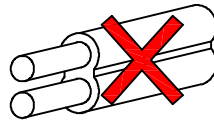
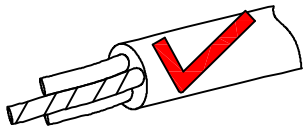

● Cable Size/ ขนาดสายไฟ : 3x1.00 mm² Ø8-13 mm.

NO

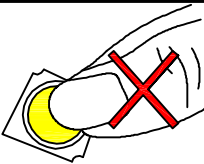

- Do not touch the LED because it may shorten the life time or the LED can be breaking down.
ห้ามสัมผัสหลอด LED โดยเด็ดขาด เพราะจะทำให้หลอดเสื่อมสภาพ

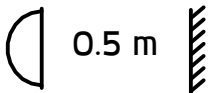

- Minimum distance to lighted surface.
ระยะห่างขั้นต่ำ จากหน้าโคมถึงพื้นผิวที่ถูกละแสงสว่าง



- The light source contained in this luminaire shall only be replaced by the manufacturer or his service agent or similar qualified person.
การถอดเปลี่ยนแหล่งกำเนิดแสงของโคมรุ่นนี้ควรกระทำโดยผู้ผลิต หรือช่างผู้ชำนาญที่ได้รับการ ฝึกอบรมจากผู้ผลิตเท่านั้น

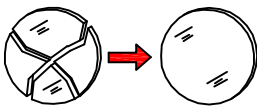

- Any damaged safety glass cover must be replaced only with the original spare part.
เมื่อกระจกเกิดความเสียหาย เพื่อความปลอดภัยควรสั่งอะไหล่แท้จากผู้ผลิตเท่านั้น



- Environmental protection: Waste electrical products should not be disposed of with household waste. please recycle where facilities exist. check with your local authority or retailer for recycling advice.
ห้ามทิ้งผลิตภัณฑ์นี้ร่วมกับขยะในครัวเรือนชนิดอื่นๆ เมื่อสิ้นสุดอายุการใช้งาน โปรดแยกผลิตภัณฑ์ ออกจากของเสียประเภทอื่นๆ และรีไซเคิลอย่างเหมาะสม เพื่อส่งเสริมการนำทรัพยากรกลับมาใช้ซ้ำ ซึ่ง จะช่วยป้องกันอันตรายต่อสิ่งแวดล้อมหรือสุขภาพของมนุษย์ที่เกิดจากการทิ้งขยะโดยไม่มีการควบคุม