

Warning :
ข้อควรระวัง

1. The manufacturer will not be liable or held responsible for any incorrect installation, misuse or improper use and unauthorised modification to the fittings. Failure to comply with mentioned warning may cause serious damage or serious injury to persons, animals or objects. If any modification is required please consult your dealer for the details.
ทางผู้ผลิตไม่สามารถรับผิดชอบในความเสียหายใดๆที่เกิดจากการติดตั้งไม่ถูกต้องวิธี , ใช้งานผิดประเภทหรือดัดแปลงตัวโคมในทุกกรณี ซึ่ง สิ่งผิดปกติเหล่านี้ อาจทำให้เกิดอันตรายกับ คน สัตว์ สิ่งของ หากมีข้อสงสัยหรือมีความต้องการปรับแต่งตัวโคม ให้เหมาะสมกับการใช้งาน กรุณาติดต่อตัวแทนจำหน่ายหรือผู้ผลิต
2. Where damage has occurred to the fittings, please make the replacement with standard parts before use.
ในกรณีที่มีส่วนประกอบใดเกิดความเสียหายกรุณาเปลี่ยนชิ้นส่วนใหม่ก่อนการใช้งานทุกครั้ง เพื่อความปลอดภัย

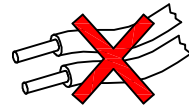

- Cable Size/ขนาดสายไฟ : $2 \times 1.00 \text{ mm}^2$ Ø6–10 mm.

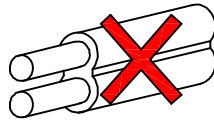
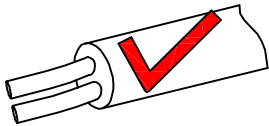
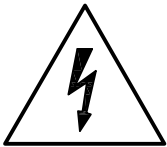

- The light source contained in this luminaire shall only be replaced by the manufacturer or his service agent or similar qualified person.
การถอดเปลี่ยนแหล่งกำเนิดแสงของโคมรุ่นนี้ควรกระทำโดยผู้ผลิต หรือช่างผู้ชำนาญที่ได้รับการฝึกอบรมจากผู้ผลิตเท่านั้น

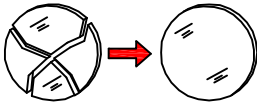

- Any damaged safety glass cover must be replaced only with the original spare part.
เมื่อกระจกเกิดความเสียหาย เพื่อความปลอดภัยควรสั่งอะไหล่แท้จากผู้ผลิตเท่านั้น



- Environmental protection: Waste electrical products should not be disposed of with household waste. please recycle where facilities exist. check with your local authority or retailer for recycling advice.
ห้ามทิ้งผลิตภัณฑ์นี้ร่วมกับขยะในครัวเรือนชนิดอื่นๆ เมื่อสิ้นสุดอายุการใช้งาน โปรดแยกผลิตภัณฑ์ออกจากของเสียประเภทอื่นๆ และรีไซเคิลอย่างเหมาะสม เพื่อส่งเสริมการนำทรัพยากรกลับมาใช้ซ้ำ ซึ่งจะช่วยป้องกันอันตรายต่อสิ่งแวดล้อมหรือสุขภาพของมนุษย์ที่เกิดจากการทิ้งขยะโดยไม่มีการควบคุม

Description of microwave sensor รายละเอียดของระบบเซ็นเซอร์

- Detection angle 30-150°
รัศมีในการตรวจจับ 30-150°
- Detection range 12-18 M [diameter] adjustable
สามารถเลือกปรับระยะตรวจจับการเคลื่อนไหว
ตั้งแต่ 12-18 เมตรได้
- Time setting 10sec-30 min adjustable
สามารถปรับตั้งเวลาได้ตั้งแต่ 10วินาที - 30นาที
- Light-control 5-50 Lux adjustable or disable
สามารถปรับควบคุมความสว่างได้ตั้งแต่ 5-50 ลักซ์
หรือปิดการใช้งาน
- Mounting height Max 12 M
ระยะการติดตั้งได้สูงสุด 12 เมตร

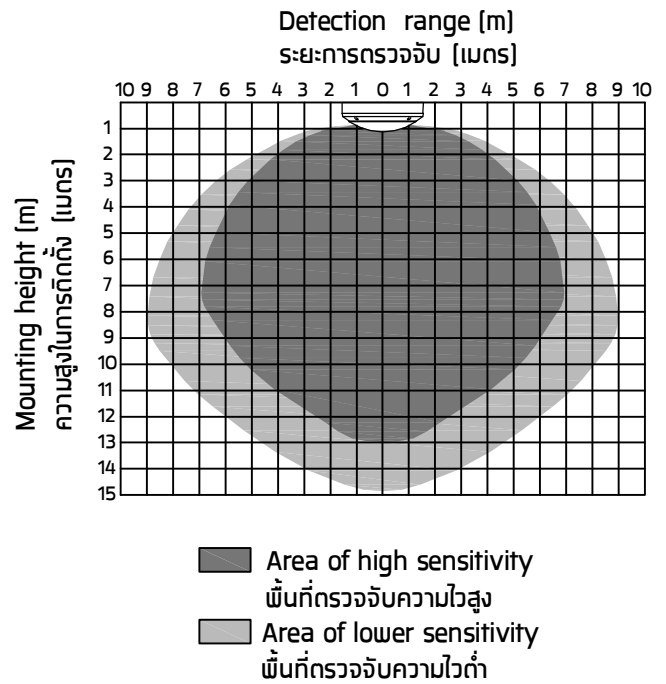

Hi-low light function setting for luminaire with sensor การตั้งค่าความสว่างสำหรับโคมที่มีเซ็นเซอร์

Option / ตัวเลือก I

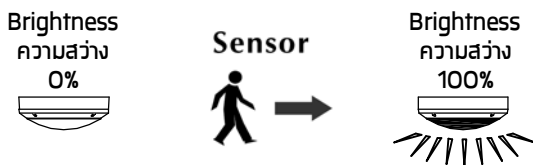

Option / ตัวเลือก II

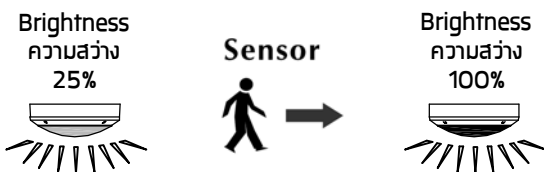

Option / ตัวเลือก III

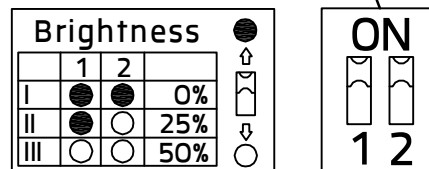
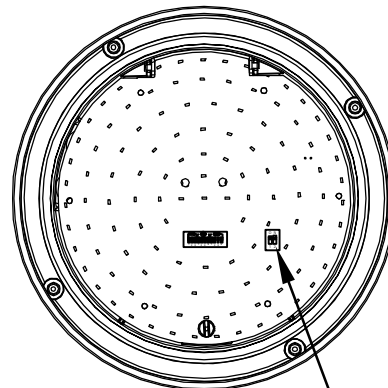
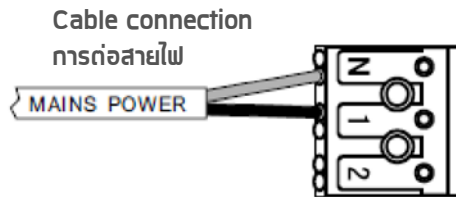
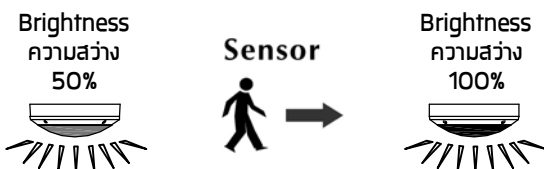

- I- Adjusting Brightness 0% light power is not lit, But when a motion occurs, light will lit to 100%
เมื่อปรับค่าความสว่างไปที่ 0% ไฟจะยังไม่ติดแต่เมื่อมีการเคลื่อนไหวเกิดขึ้น ไฟก็จะสว่างเป็น 100%
- II- Adjusting Brightness 25% Brightness 25% But when a motion occurs, light will lit to 100%
เมื่อปรับค่าความสว่าง ไปที่ 25% ไฟจะสว่างเพียง 25% และเมื่อมีการเคลื่อนไหวเกิดขึ้น ก็จะสว่างเป็น 100%
- III- Adjusting Brightness 50% Brightness 50% But when a motion occurs, light will lit to 100%
เมื่อปรับ Brightness ไปที่ 50% ไฟจะสว่างเพียง 50% และเมื่อมีการเคลื่อนไหวเกิดขึ้น ก็จะสว่างเป็น 100%

Parameter setting of microwave sensor การตั้งค่าของเซ็นเซอร์

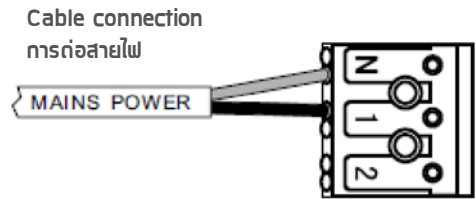
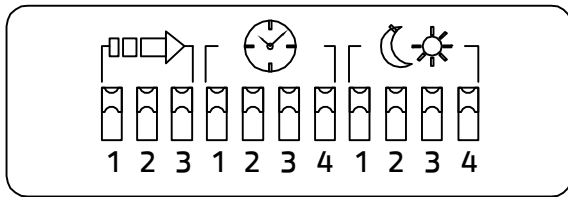

• Detection range setting [sensitivity] การตั้งค่าระยะตรวจจับการเคลื่อนไหว

This determines the effective range of the motion detector set by DIP switches at the sensor itself, refer to figure. Note that reducing the sensitivity will also narrow the detection range.

โดยหลักการทำงานจะเป็นแบบจับการเคลื่อนไหว คือ ตัว sensor จะส่งคลื่น Microwave ออกมาและเมื่อมีการเคลื่อนไหว ในบริเวณรัศมีที่ได้ทำการปรับตั้งไว้ คลื่น Microwave ก็จะสะท้อนกับวัตถุที่ตัวส่งเพื่อให้ sensor ทำงาน(ต้องมีการเคลื่อนไหว sensor จึงจะทำงานทุกฟังก์ชัน)

The following settings are available : ตั้งค่าการใช้งาน

I-detection range 100%

ปรับ Detection Area ใ้ที่ 100%

II-detection range 75%

ปรับ Detection Area ใ้ที่ 75%

III-detection range 50%

ปรับ Detection Area ใ้ที่ 50%

IV-detection range 25%

ปรับ Detection Area ใ้ที่ 25%

V-detection range 10%

ปรับ Detection Area ใ้ที่ 10%

Detection Area

	1	2	3	
I	●	●	●	100%
II	○	●	●	75%
III	●	○	●	50%
IV	●	●	○	25%
V	○	○	○	10%

on



off

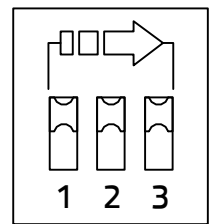

• Time setting การตั้งเวลา

This determines the time at 100% level on motion detection and set with DIP switches at the sensor, refer to figure. The walk test is useful when installing the fittings to establish correct operation and range.

หลักการทำงาน คือเมื่อเราตั้งปรับสวิทซ์ตามที่เลือกไว้ เช่น 5s ,5, 15min อื่นๆ เมื่อไม่มีการเคลื่อนไหว ภายในระยะรัศมี ในระยะเวลาที่ทำการตั้งไว้ เมื่อครบกำหนดเวลานั้นแล้ว Sensor ก็จะปิดการทำงาน รอจนกว่าจะมีการเคลื่อนไหวหม้ออีกครั้งจึงจะเริ่มทำงานใหม่

The following settings are available.การตั้งค่าหน่วงเวลา

I -5S / 5 วินาที [walk test/ทดสอบเดินผ่าน]

II-30S / 30 วินาที

III-1 minutes / 1 นาที

IV-5 minutes / 5 นาที

V-15 minutes / 15 นาที

VI-30 minutes / 30 นาที

Hold Time

	1	2	3	4	
I	●	●	●	●	5s
II	○	●	●	●	30s
III	●	○	●	●	1min
IV	●	●	○	●	5min
V	●	●	●	○	15min
VI	○	○	○	○	30min

on



off

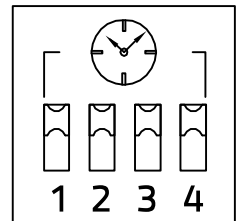

• Light-control setting/การตั้งค่าการจับความสว่าง

This allows the sensor to switch the unit on when ambient light is either low daylight, twilight or after dark. It also allows the sensor to be disabled.

หลักการทำงาน คือเมื่อทำการปรับตั้งสวิทซ์เลือกค่าความสว่างตามที่เลือกไว้ เช่น 5Lux , 10Lux อื่นๆ เมื่อมีค่าความสว่างน้อยกว่าค่าที่เลือกไว้ และมีการเคลื่อนไหวภายในระยะรัศมีที่ปรับตั้งค่า Sensor ก็จะทำงาน (ถ้าไม่มีการเคลื่อนไหว sensor จะไม่ทำงาน) แต่เมื่อมีค่าความสว่างมากกว่าที่ใดที่ตั้งไว้ เมื่อมีการเคลื่อนไหวในระยะตรวจจับ Sensor ก็จะยังไม่ทำงาน (ค่าความสว่าง Lux ในบริเวณนั้นมีมากกว่าที่ตั้งไว้)

The following settings are available./ ตั้งค่าการใช้งาน

I-2 lux darkness operation only

เซ็นเซอร์จะเริ่มทำงานที่ความสว่างน้อยกว่า 2 ลักซ์

II-5 lux twilight operation

เซ็นเซอร์จะเริ่มทำงานที่ความสว่างน้อยกว่า 5 ลักซ์

III-10 lux twilight operation

เซ็นเซอร์จะเริ่มทำงานที่ความสว่างน้อยกว่า 10 ลักซ์

IV-30 lux daylight operation

เซ็นเซอร์จะเริ่มทำงานที่ความสว่างน้อยกว่า 30 ลักซ์

V-50 lux daylight operation

เซ็นเซอร์จะเริ่มทำงานที่ความสว่างน้อยกว่า 50 ลักซ์

VI-photocell disabled /เซ็นเซอร์ไม่ทำงาน

Daylight Sensor

	1	2	3	4	
I	●	●	●	●	2Lux
II	○	●	●	●	5Lux
III	●	○	●	●	10Lux
IV	●	●	○	●	30Lux
V	●	●	●	○	50Lux
VI	○	○	○	○	Disable

on



off

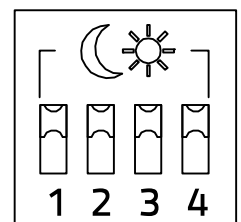

Master/slave function/ระบบควบคุมการทำงานโดยโคมที่มีเซนเซอร์ 1 ตัว

Option A/ตัวเลือกA

Controlled by using 1 luminaire with sensor to control luminaire without sensor up to 26 fittings.
การใช้โคมที่มีเซนเซอร์หนึ่งตัว ควบคุมโคมแบบไม่มีเซนเซอร์ สามารถต่อพ่วงได้สูงสุด 26 โคม

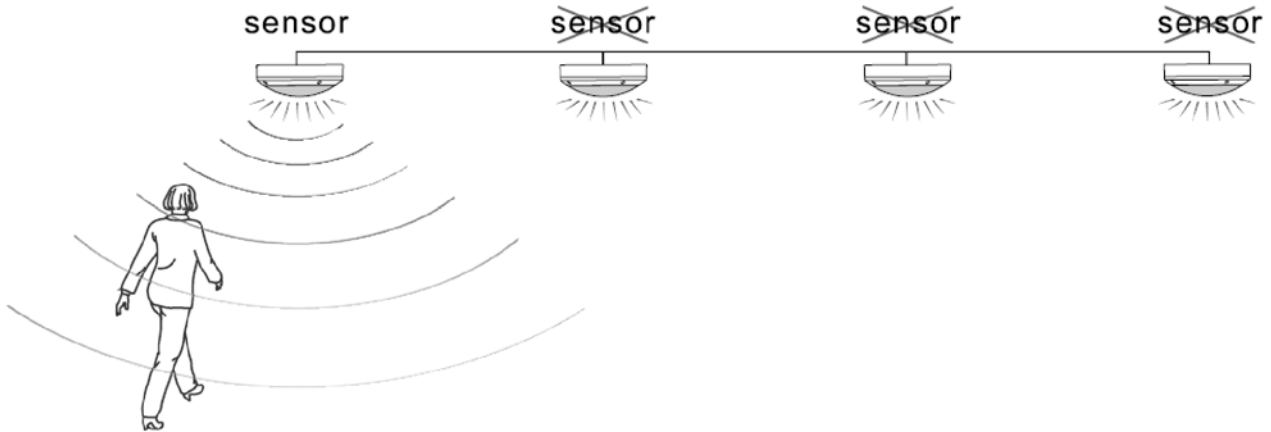

Cable connection/การต่อสายไฟ

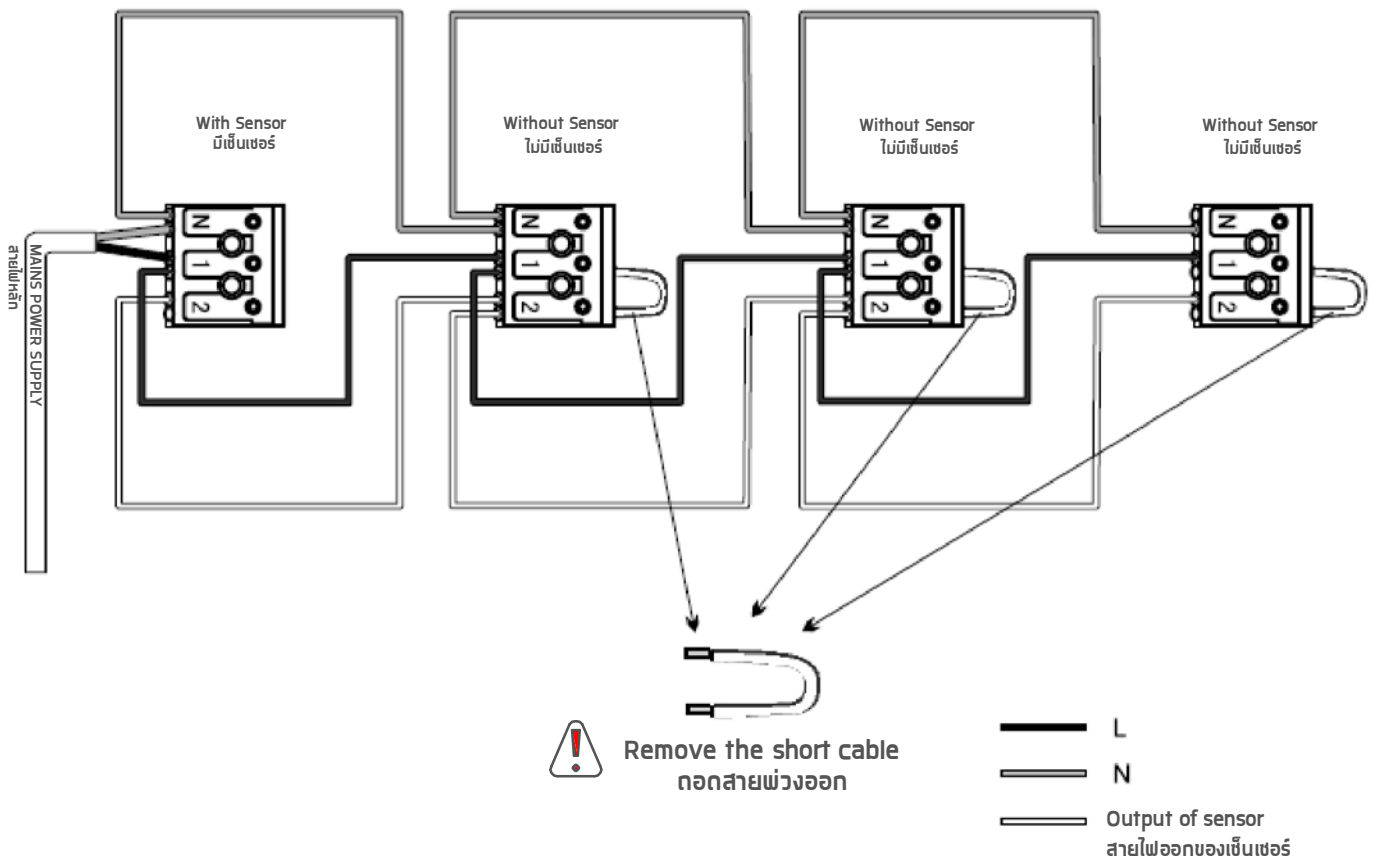

short cable must be removed to enable the function.
ต้องถอดสายพ่วงออก เมื่อทำการต่อเชื่อมกับโคมที่มีเซนเซอร์

Master/slave function/ระบบควบคุมการทำงานโดยโคมที่มีเซนเซอร์ 2 ตัว

Option B/ตัวเลือก

Controlled by using 2 luminaire with sensor to control luminaire without sensor up to 26 fittings.
การใช้โคมที่มีเซนเซอร์สองตัว ควบคุมโคมแบบไม่มีเซนเซอร์ สามารถต่อพ่วงได้สูงสุด 26 โคม

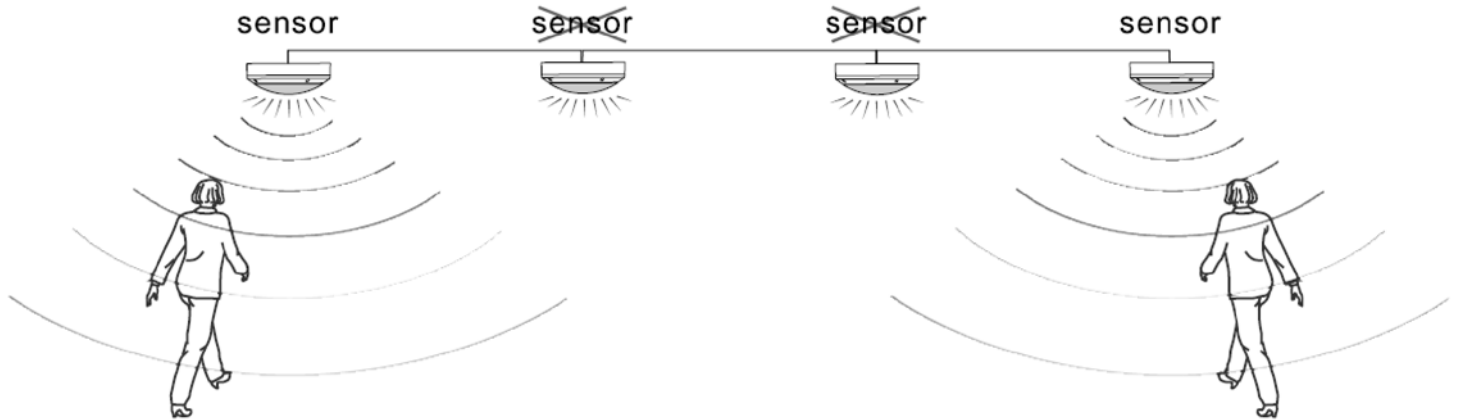

Cable connection/การต่อสายไฟ

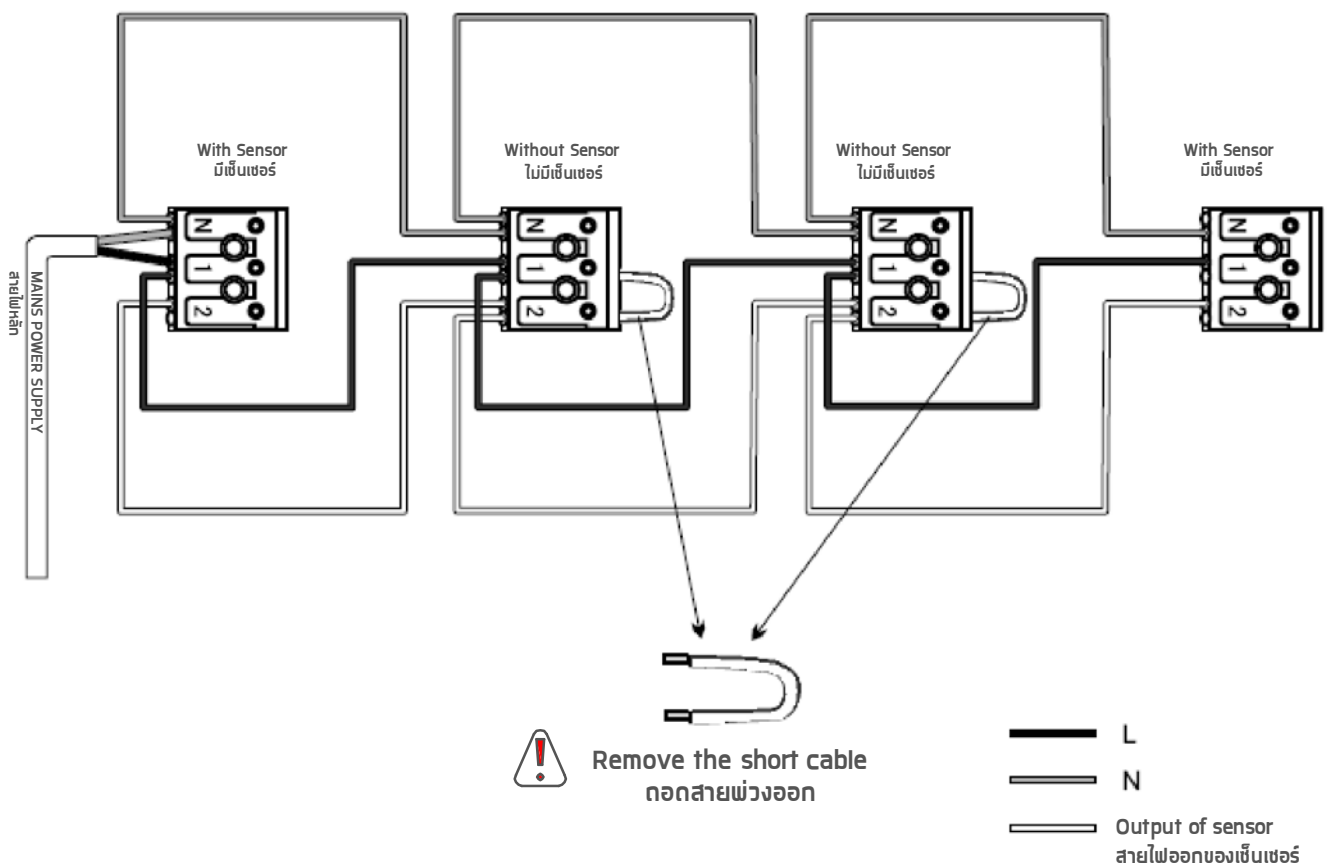

 short cable must be removed to enable the function.
ต้องถอดสายพ่วงออก เมื่อทำการต่อเชื่อมกับโคมที่มีเซนเซอร์