

INSTALLATION MANUAL

PRODUCT NAME : QUARK Square – Asymmetric
QUARK Square – Bi-Symmetric



IP67

No.	Input voltage	Ordering Code	Glass Temperature At Ta 40°C
1.	220-240V 50-60Hz	9041-1-3/4/5-907-91	60.3° C
2.		9041-1-3/4/5-929-91	60.3° C
3.		9042-7-3/4/5-907-91	60.3° C
4.		9042-7-3/4/5-929-91	60.3° C

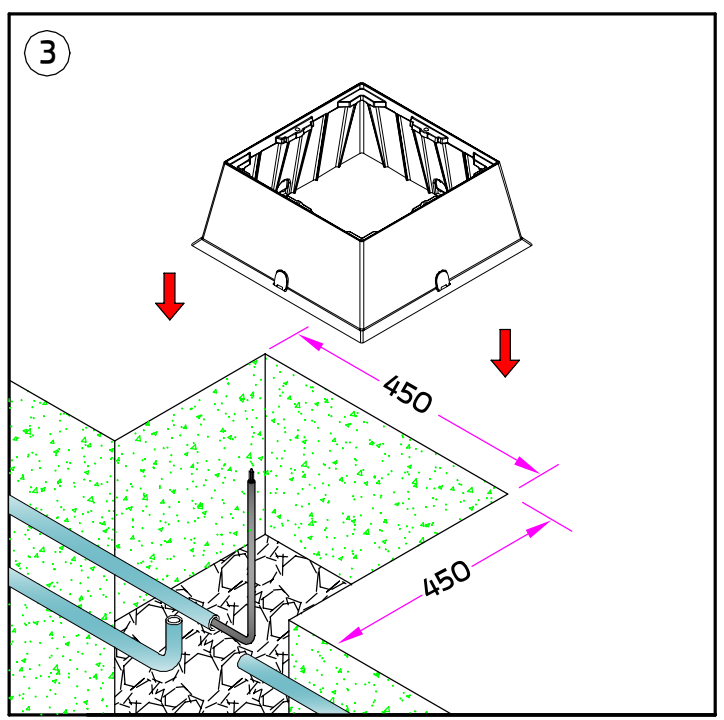
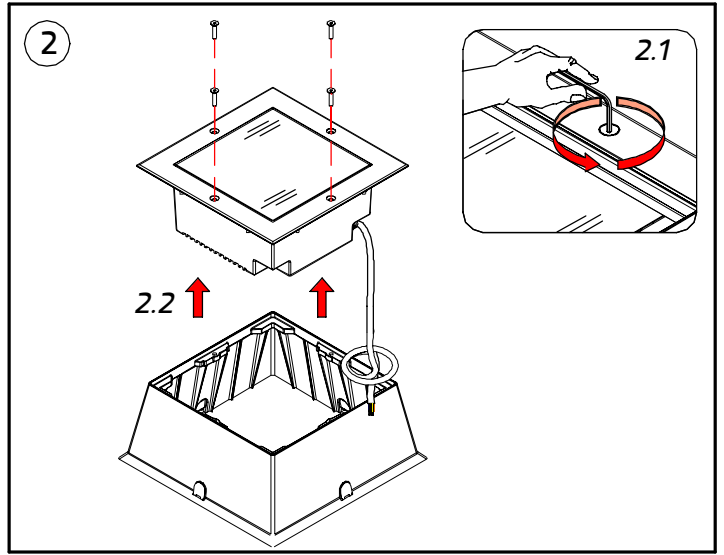
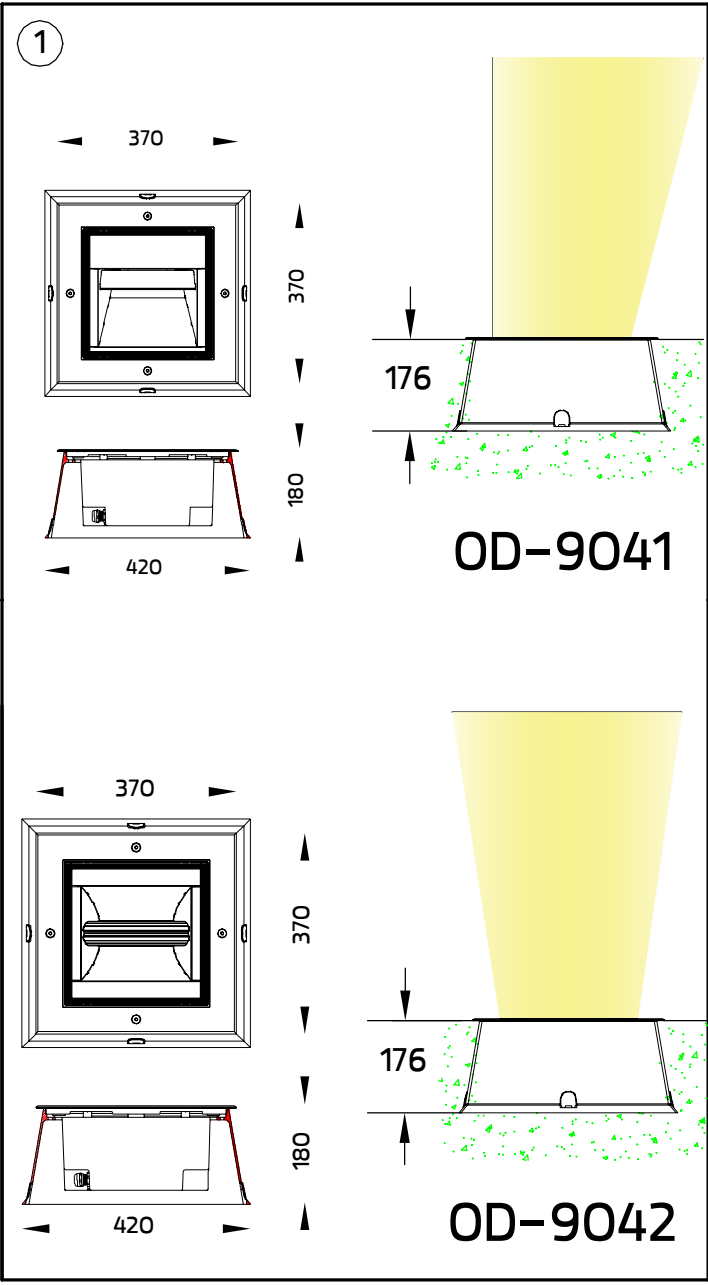
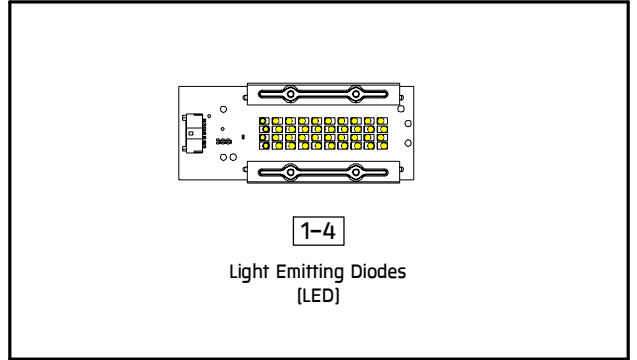

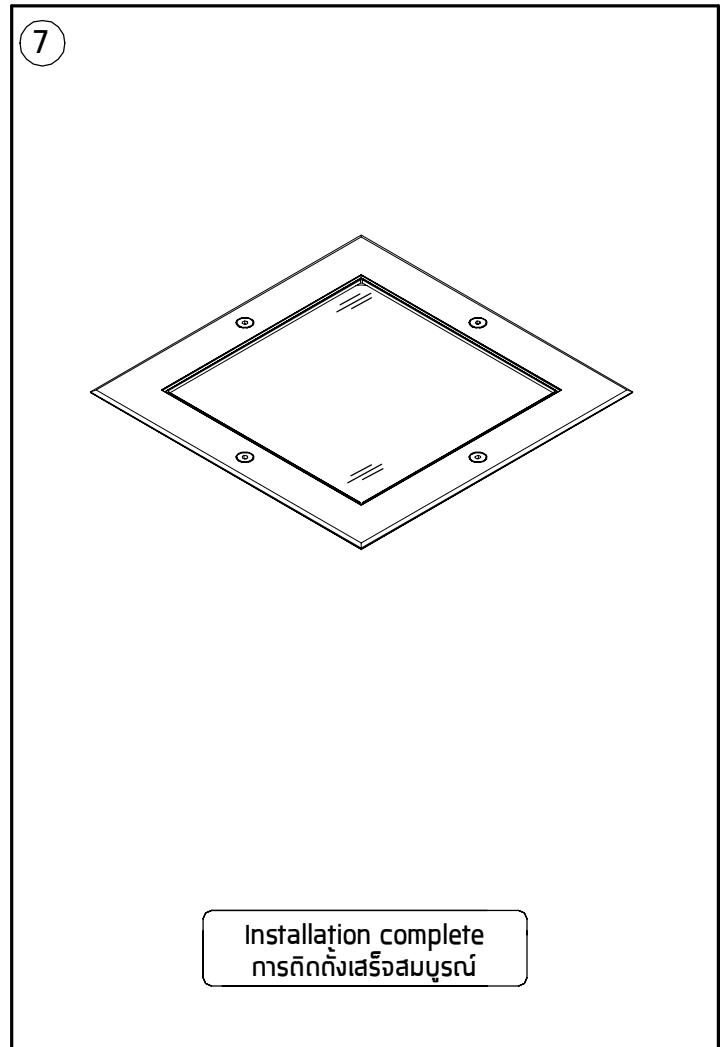
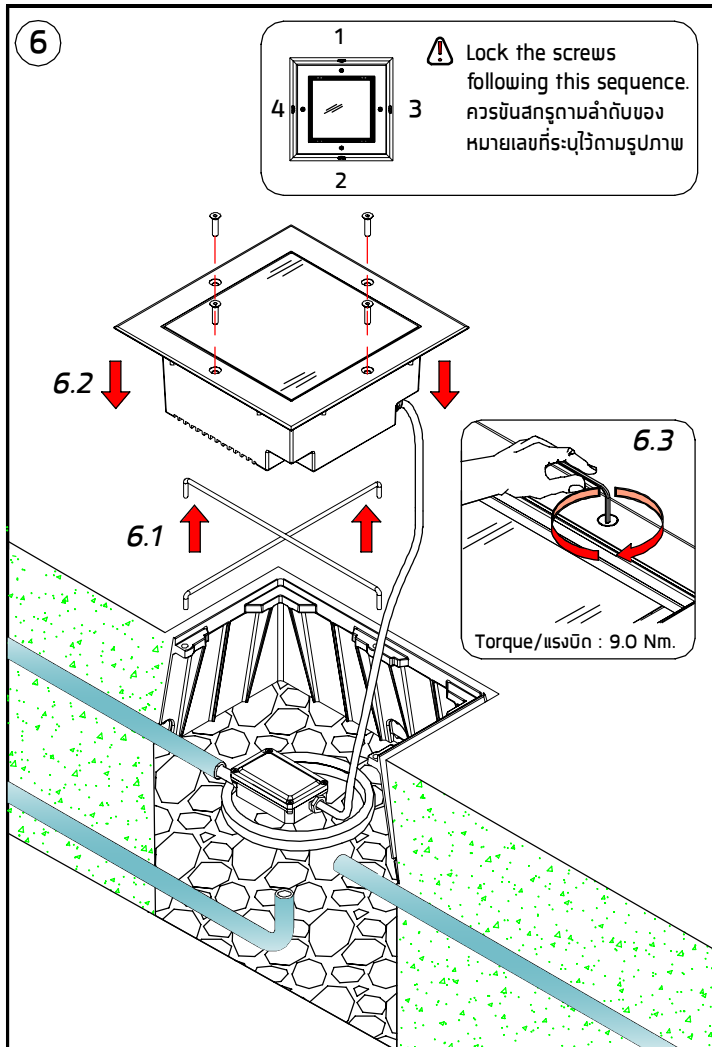
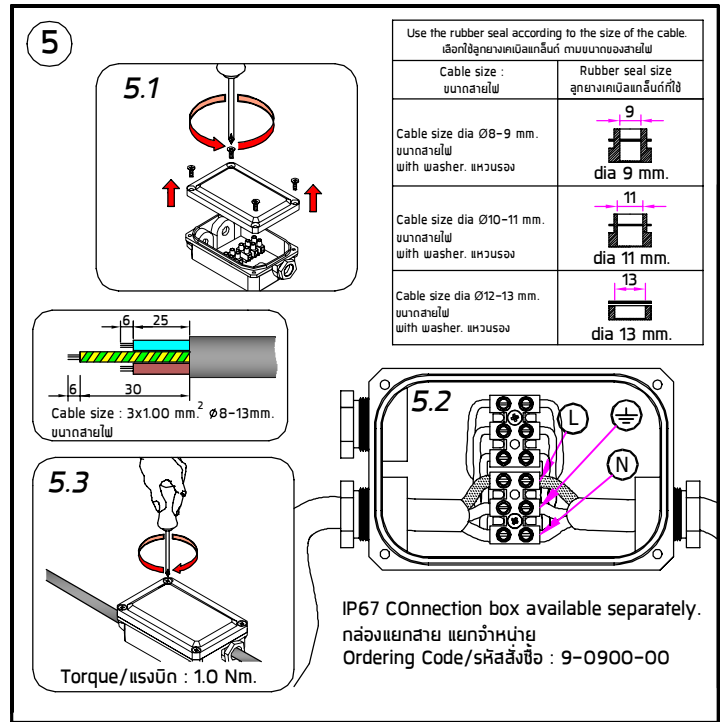
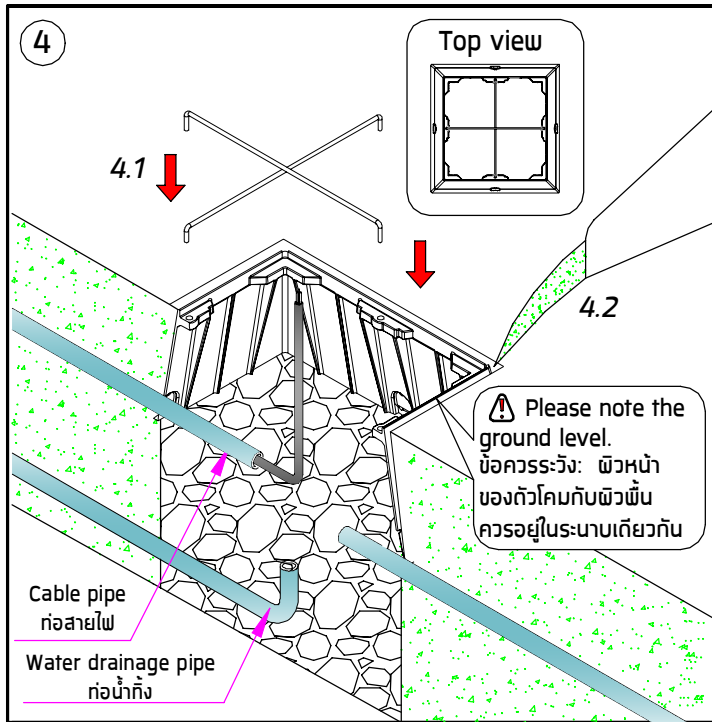

Remark :

หมายเหตุ

- 1. Installation should be carried out by a qualified electrician in accordance with appropriate national wiring regulation.

การติดตั้งโคมไฟฟ้าและอุปกรณ์ ควรดำเนินการโดยช่างไฟฟ้าที่มีความรู้และความชำนาญ ในการติดตั้งอุปกรณ์ไฟฟ้า โดยเฉพาะตามมาตรฐานของการไฟฟ้า

- 2. Disconnect the power before changing the lamp.
ปิดสวิทช์ไฟทุกครั้งก่อนเปลี่ยนหลอดไฟ
- 3. This is Class1 luminaire, the installation must be completed with earthing.
โคมไฟรุ่นนี้ถูกจัดไว้ในประเภทของการป้องกันไฟฟ้ารั่ว ระดับ 1 ที่จะต้องต่อสายดินตามมาตรฐานความปลอดภัย
- 4. Do not exceed the maximum wattage.
ห้ามใช้หลอดไฟที่มีขนาดวัตต์เกินกว่าที่ระบุ หรือใช้หลอดไฟประเภท
- 5. Don't touch LED while maintaining or cleaning.
ห้ามสัมผัสหลอด LED ขณะบำรุงรักษา หรือทำความสะอาด

Warning :

ข้อควรระวัง

- 1. The manufacturer will not be liable or held responsible for any incorrect installation, misuse or improper use and unauthorised modification to the fittings. Failure to comply with mentioned warning may cause serious damage or serious injury to persons, animals or objects. If any modification is required please consult your dealer for the details.

ทางผู้ผลิตไม่สามารถรับผิดชอบในความเสียหายใดๆที่เกิดจากการติดตั้งไม่ถูกวิธี, ใช้งานผิดประเภทหรือดัดแปลงตัวโคมในทุกกรณี ซึ่ง สิ่งผิดปกติเหล่านี้ อาจทำให้เกิดอันตรายกับ คน สัตว์ สิ่งของ หากมีข้อสงสัยหรือมีความต้องการปรับแต่งตัวโคม

- 2. Where damage has occurred to the fittings, please make the replacement with standard parts before use. In the case of any damage to the fittings, please replace with standard parts before use. In the case of any damage to the fittings, please replace with standard parts before use. In the case of any damage to the fittings, please replace with standard parts before use.

For 1-10V dimming and DALI system.

สำหรับระบบทิม1-10V และระบบDALI

- A = 38-40 mm.
- B = 8-10 mm.
- C = 30-32 mm.

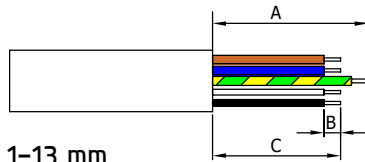

- Green/Yellow : \oplus
- Brown : L
- Blue : N
- White : + [DA1]
- Black : - [DA2]

Cable Size/ขนาดสายไฟ : 5x1.00 mm² ∅ 7.1-13 mm.



IP68 water tight connecting device 5 Pole.Cable Diameter 7.1-13mm.
Available Separately/ชุดข้อต่อสายไฟกันน้ำIP68, สำหรับสายไฟ 5 สาย
แยกจำหน่ายต่างหาก
Ordering Code : 0413-0-9-000-00

For On-Off system.

สำหรับระบบ เปิด-ปิด

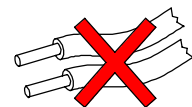
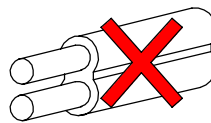
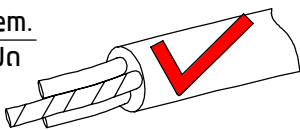

- Cable Size/ขนาดสายไฟ : 3x1.00 mm² ∅ 8-13 mm.

NO

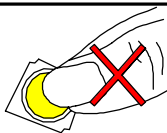

- Do not touch the LED because it may shorten the life time or the LED can be breaking down.
ห้ามสัมผัสหลอด LED โดยเด็ดขาด เพราะจะทำให้หลอดเสื่อมสภาพ

0.5 m



- Minimum distance to lighted surface.
ระยะห่างขั้นต่ำ จากหน้าโคมถึงพื้นผิวที่ถูกต้องสว่าง

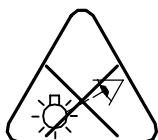

- The luminaire should be positioned so that prolonged staring into the luminaire at a distance closer than 0.5m in not expected.
ตำแหน่งที่ติดตั้งดวงโคมควรอยู่ในจุดที่แสงไม่ส่องเข้าดวงตาโดยตรงเป็นเวลานาน หากเข้าใกล้ในระยะน้อยกว่า 0.5 ม.

General installation guide [Highly recommended]

ข้อแนะนำในการติดตั้ง

Pic-1

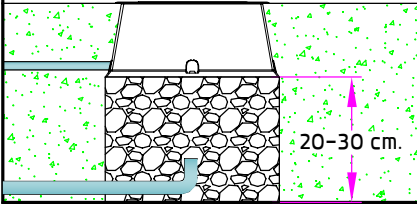

- Place the gravel 20–30 cm.depth underneath the casing for water drainage (Pic-1).Then do the testing by filling water into the casing and let it drain.The water should be drained out by 30 minutes. If not,the additional drainage pipe or other system must be applied (Pic-2)

ควรวางก่อนกรวดใต้กล่องฝังพื้นที่ระยะลึกประมาณ 20–30 ซม. เพื่อช่วยระบายน้ำที่ท่วมขังตัวโคมไฟ สามารถทดสอบการระบายน้ำโดยเทน้ำใส่กล่องให้เต็ม น้ำจะต้องระบายออกหมดภายในเวลา 30 นาที หากไม่เป็นตามนั้นควรมีการต่อท่อระบายน้ำเพิ่มเติม

Pic-2

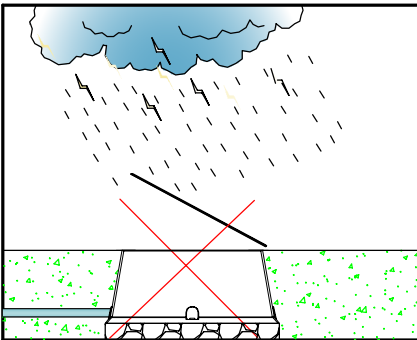
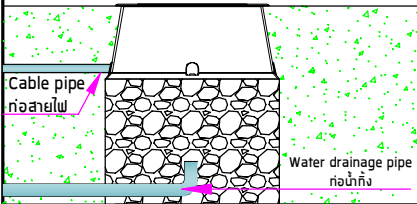

- Installation should not be done under high humidity environment i.e. rainy day or after the rain,foggy weather....ect.

ไม่ควรติดตั้งโคมไฟในช่วงที่มีความชื้นสูงเช่น วันที่ฝนตกตลอดหรือติดตั้งหลังฝนหยุดตกเพราะจะทำให้ความชื้นถูกขังไว้ในตัวโคมไฟหลังจากนั้นจะเกิดการควบแน่นเป็นละอองหรือหยดน้ำเกาะติดบริเวณใต้กระจกภายในตัวโคมไฟ

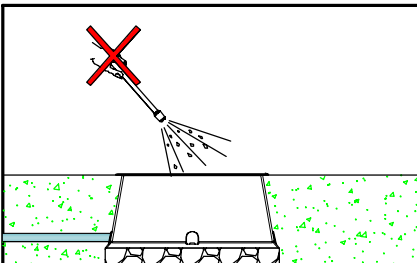

- Not using chemical compounds and aggressive agents such as , weed repellents fertilizers , acid solvent and contaminated irrigation water near the Luminaires.

ห้ามใช้สารเคมีเช่น ปุ๋ย, ยากำจัดศัตรูพืช, ปูนขาว, สารละลายที่เป็นกรด และน้ำปนเปื้อนสารเคมีบริเวณที่ติดตั้งโคมไฟ

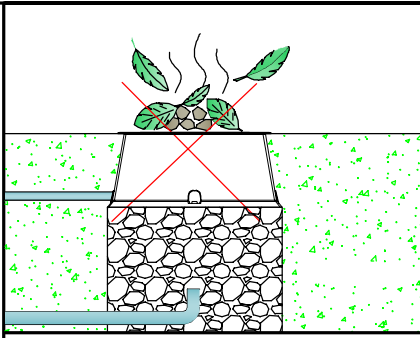

- Do not let the exposed part of the fittings be covered by the soil, dried weed or foliage as well as corrosive or aggressive substance chemicals.
อย่าปล่อยให้มีส่วนที่สัมผัสกับดิน เศษดิน ใบไม้ หรือหญ้าแห้งรวมถึงเคมีที่เป็นสาร-กัดกร่อนมาปกคลุมสะสมบริเวณหน้าพื้นผิวตัวโคมไฟ

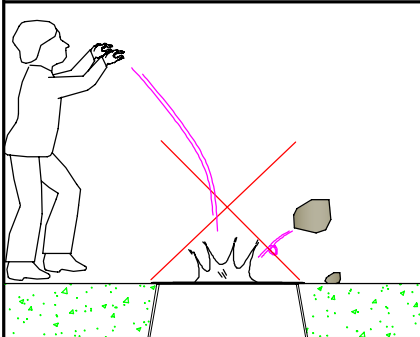

- Do not throw or drop any hard objects onto the top of fittings.
อย่าให้วัตถุที่เป็นของแข็งหล่น หรือตกกระแทกใส่บริเวณหน้าพื้นผิวของตัวโคมไฟ

- The surface temperature of the fitting can be very high after continuation in service.
เมื่อเปิดไฟทิ้งไว้ในระยะเวลาหนึ่งจะเกิดความร้อนสะสมบริเวณด้านบนของตัวโคมไฟ

- ควรระมัดระวังการสัมผัสจุดบริเวณดังกล่าว

- Proper use of this fitting must be observed.
ควรพิจารณาความเหมาะสมของพื้นที่หรือตำแหน่งที่จะติดตั้งตัวโคมไฟ ตัวอย่าง เช่น มีน้ำขังเป็นประจำในบริเวณนั้นหรือไม่? , วัตถุต่างๆ เช่น ดิน, เศษใบไม้ ใบหญ้ามีโอกาสที่จะมาปกคลุมสะสมบนหน้าโคมไฟเป็นปริมาณมากหรือไม่? และไม่ควรถูกติดตั้งในบริเวณที่อาจมีโอกาสถูกสัมผัสโดยคน โดยเฉพาะเด็กเล็กหรือสัตว์เลี้ยง

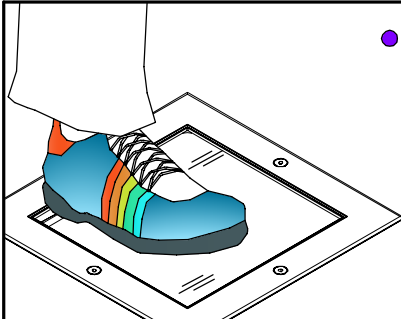
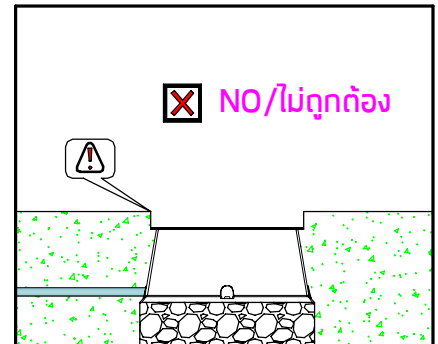
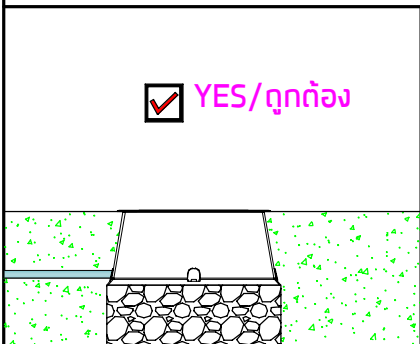

- Walk over fittings. Max 2,000 Kg constant pressure load.

Vehicles with pneumatic tyres can drive over the fittings at the speed of 20 km/h.
Not suitable to be used in traffic lanes.

โครงสร้างของโคมไฟชนิดนี้สามารถเดินเหยียบบนหน้าโคมไฟได้ และรับแรงกดกับได้ 2,000 กก. สามารถรับแรงรถยนต์ที่วิ่งผ่านที่ใช้ความเร็ว 20 กม./ชม. โคมรุ่นนี้ไม่เหมาะกับการติดตั้งบริเวณในเส้นทางการจราจร

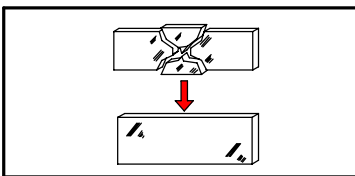
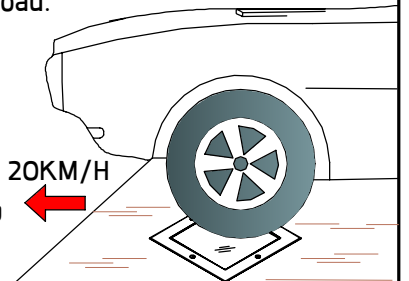

- Any damaged safety glass cover must be replaced only with the original spare part.
เมื่อกระจกเกิดความเสียหาย เพื่อความปลอดภัยควรสั่งอะไหล่แท้จากผู้ผลิตเท่านั้น

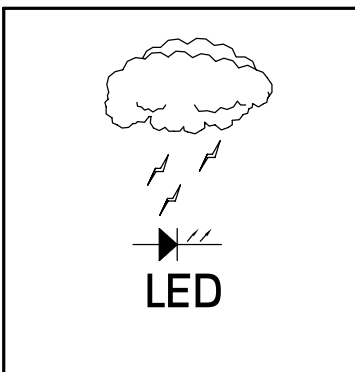

- Our products are installed with electronic components with the protection against overvoltage according to IEC 61547. The customers have to install the additional overvoltage protection devices (against surge, transients, etc) in their electrical system to avoid the risk of damage. Failing to do so can cause the end of products warranty.

ผลิตภัณฑ์ของเราได้รับการติดตั้งระบบป้องกันแรงดันไฟฟ้าเกินตามมาตรฐาน IEC 61547 ลูกค้าต้องติดตั้งอุปกรณ์ป้องกันแรงดันไฟฟ้าเกินเพิ่มเติม(เช่น ป้องกันไฟกระชาก ฯลฯ) ในระบบไฟฟ้าเพื่อหลีกเลี่ยงความเสียหายที่อาจจะเกิดขึ้น หากลูกค้าไม่ทำการติดตั้งเพิ่มเติมอาจทำให้การรับประกันสินค้าสิ้นสุดลง

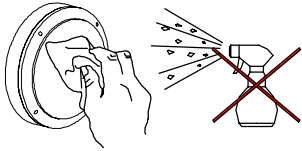

- Clean the products regularly to maintain good light output and prolong surface quality .
Only use solvent-free cleaning solutions on the products.
ทำความสะอาดผลิตภัณฑ์เป็นประจำเพื่อรักษาความส่องสว่างที่ดีและยืดอายุคุณภาพพื้นผิว
ใช้น้ำยาทำความสะอาดที่ไม่มีแอลกอฮอล์หรือตัวทำละลายกับผลิตภัณฑ์เท่านั้น

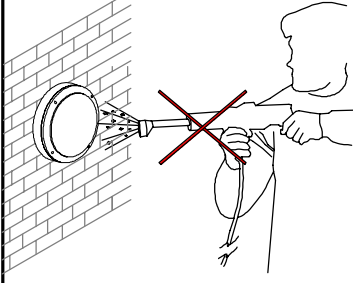

- Do not use a high pressure washer to clean the products.
ห้ามใช้เครื่องฉีดน้ำแรงดันสูงในการทำความสะอาดผลิตภัณฑ์

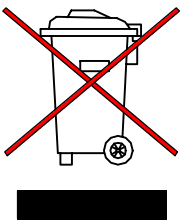

- Environmental protection: Waste electrical products should not be disposed of with household waste. please recycle where facilities exist. check with your local authority or retailer for recycling advice.
ห้ามทิ้งผลิตภัณฑ์นี้ร่วมกับขยะในครัวเรือนชนิดอื่นๆ เมื่อสิ้นสุดอายุการใช้งาน
โปรดแยกผลิตภัณฑ์ที่ออกจากของเสียประเภทอื่นๆ และรีไซเคิลอย่างเหมาะสม
เพื่อส่งเสริมการนำทรัพยากรกลับมาใช้ซ้ำ ซึ่งจะช่วยป้องกันอันตรายต่อสิ่งแวดล้อม
หรือสุขภาพของมนุษย์ที่เกิดจากการทิ้งขยะโดยไม่มีการควบคุม