

INSTALLATION MANUAL

PRODUCT NAME : Mini KUBIK – Ground Mount

Mini KUBIK – Ground Mount CVDA

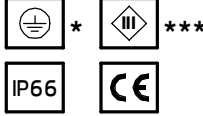

No.	Input	Ordering Code		
1.	220-240V~50/60Hz	5941-0-3-918/919/920-XX	*	
2.		5941-0-3-520/521/522-XX	*	
3.		5941-A/B/C/H/N-3-531-XX	*	
4.		5941-A/B/C/H/N-3-532-XX	*	
5.		5941-A/B/C/H/N-3-533-XX	*	
6.		5941-P/Q-3-646/647/648-XX	*	
7.	Constant Current 1050mA [CC] [Output from SELV system only] (กระแสไฟถ่วงมาจากระบบ แรงดันไฟฟ้าต่ำพิเศษขึ้น ปลอดภัยเพียงเท่านั้น)	5941-A/B/C/H/N-2-528-XX	***	
8.		5941-A/B/C/H/N-2-529-XX	***	
9.		5941-A/B/C/H/N-2-530-XX	***	
10.		5941-P/Q-2-630/644/645-XX	***	
11.		Constant Voltage 24V == [Output from SELV system only] (กระแสไฟถ่วงมาจากระบบ แรงดันไฟฟ้าต่ำพิเศษขึ้น ปลอดภัยเพียงเท่านั้น)	5941-A/B/C/H/N-7-583-XX	*
12.			5941-A/B/C/H/N-7-584-XX	*
13.			5941-A/B/C/H/N-7-585-XX	*
14.			5941-P/Q-7-759/760/796-XX	*
15.			5941-A/B/C/H/N-7-586-XX	*
16.	5941-A/B/C/H/N-7-587-XX		*	
17.	5941-A/B/C/H/N-7-588-XX		*	
18.	5941-P/Q-7-797/798/799-XX		*	

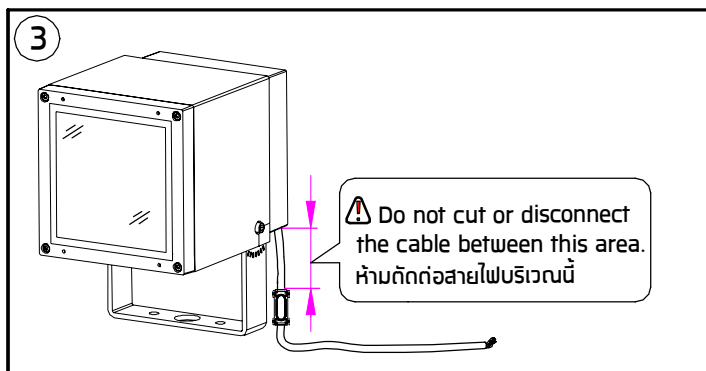
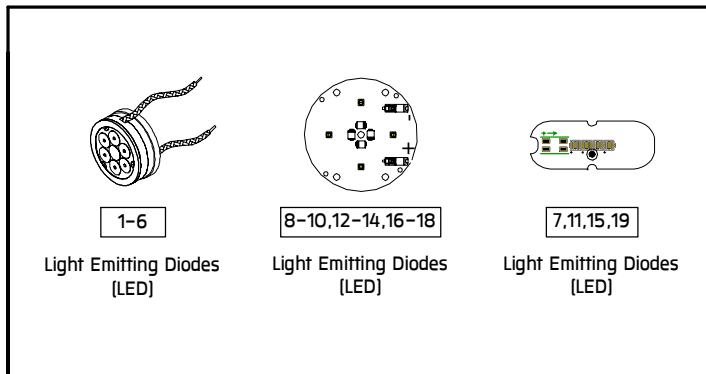
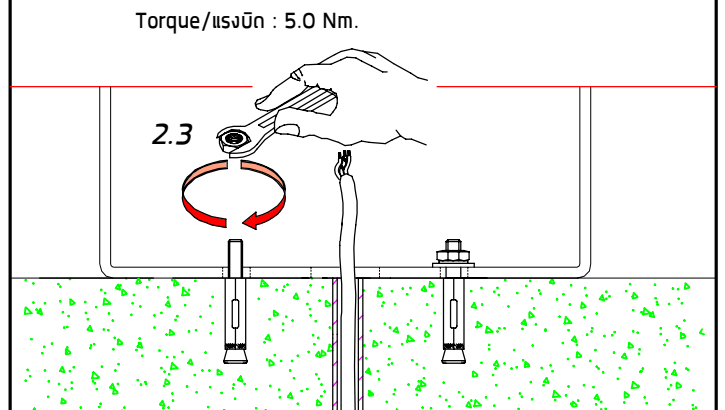
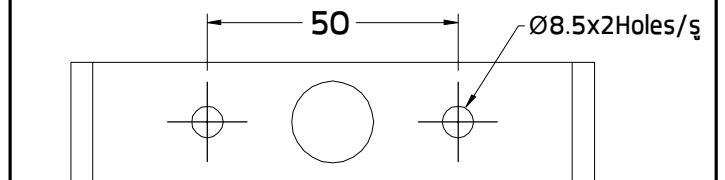
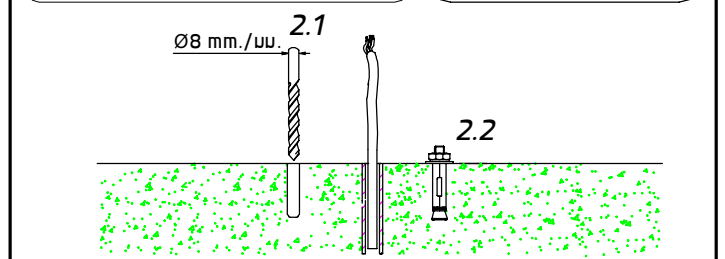
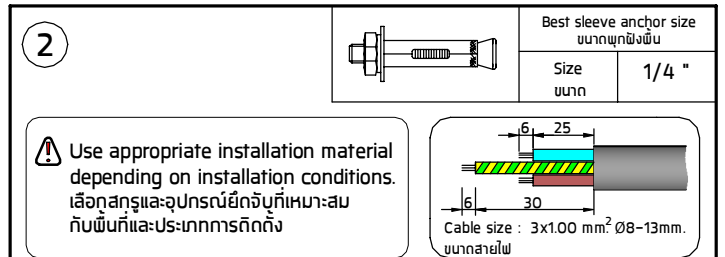
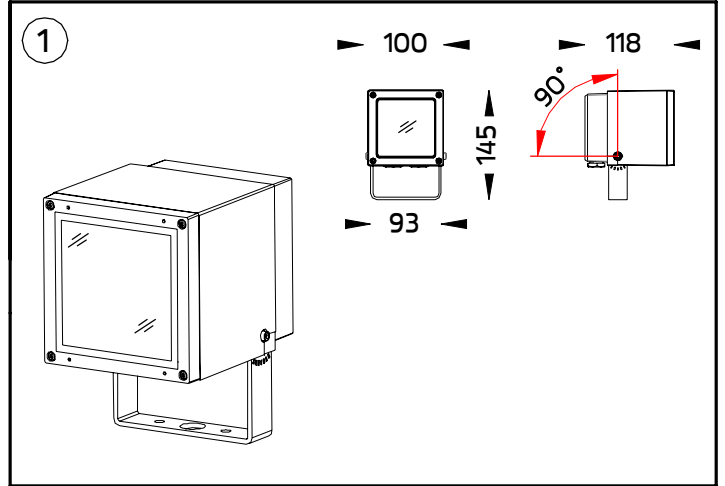

4

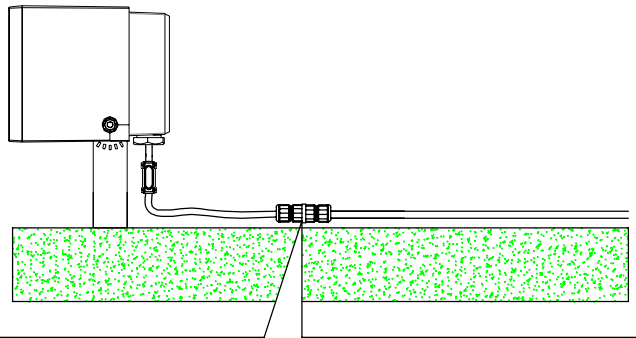

IP68 Water Tight Connecting Device available separately/แยกจำหน่าย
 Ordering Code/รหัสสั่งซื้อ : 0248-0-9-000-00

For On-Off system.
 สำหรับระบบ เปิด-ปิด

Use the rubber seal according to the size of the cable.
 เลือกใช้ยางทึบตามขนาดเส้นผ่าศูนย์กลางของสายไฟ

Cable size : ขนาดสายไฟ	Rubber seal size ลูกยางทึบตามขนาดเส้นผ่าศูนย์กลาง
Cable size Dia, 8 mm. ขนาดสายไฟ	8
Cable size Dia, 9.5 mm. ขนาดสายไฟ	9.5
Cable size Dia, 11.5 mm. ขนาดสายไฟ	11.5

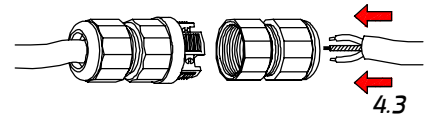
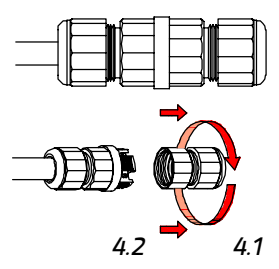

Remark: Electric wire connection for [L], [N], [⊕]

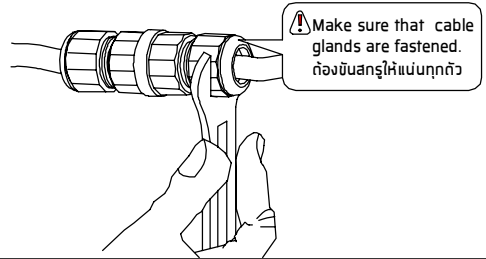
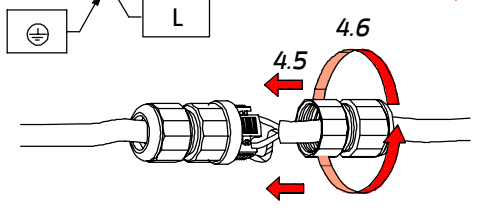
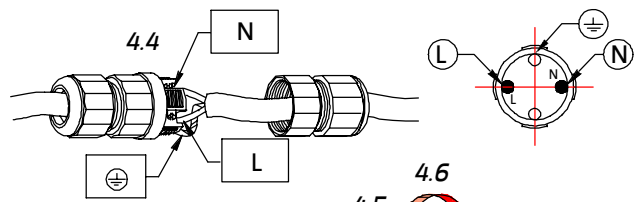

⚠ Make sure that cable glands are fastened.
 ต้องขันน็อตให้แน่นทุกตัว

5.A For Class 3

Use the rubber seal according to the size of the cable.
 เลือกใช้ยางทึบตามขนาดเส้นผ่าศูนย์กลางของสายไฟ

Cable size : ขนาดสายไฟ	Rubber seal size ลูกยางทึบตามขนาดเส้นผ่าศูนย์กลาง
Cable size dia Ø5-6 mm. ขนาดสายไฟ with washer. แหวนรอง	6 dia 6 mm.
Cable size dia Ø8-9 mm. ขนาดสายไฟ with washer. แหวนรอง	9 dia 9 mm.
Cable size dia Ø10-11 mm. ขนาดสายไฟ with washer. แหวนรอง	11 dia 11 mm.
Cable size dia Ø12-13 mm. ขนาดสายไฟ with washer. แหวนรอง	13 dia 13 mm.

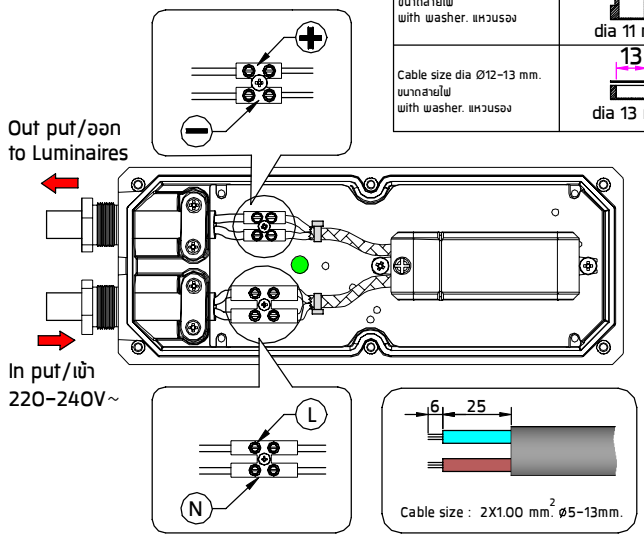

Accessory available separately./อุปกรณ์เสริมจำหน่ายแยกต่างหาก
 [Conductor size / ขนาดสายไฟ : 1.00 mm]²

Ordering Code	Product Name	Maximum quantity of luminaire series circuit	Distance from the luminaire to Driver
0402-0-9-000-01	LED Constant Current Driver 1050mA 22W. In IP67 GFR Polymer Box	1	75m.
0404-0-9-000-01	LED Constant Current Driver 1050mA 38W. In IP67 GFR Polymer Box [DALI]	2	25m.

6

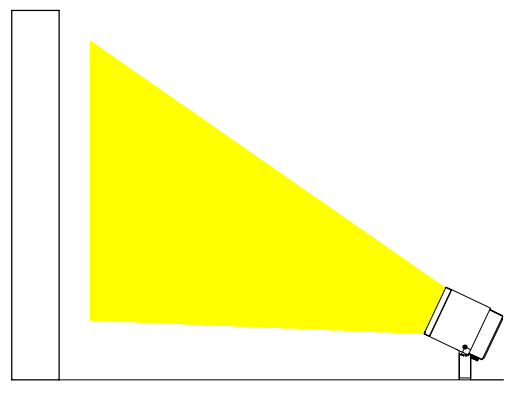

Installation complete
 การติดตั้งเสร็จสมบูรณ์

5.B Remote driver for 24V system. / For On-Off, DALI system.
ไดรเวอร์ติดตั้งนอกตัวโคมสำหรับระบบไฟ 24V / สำหรับระบบ เปิด-ปิด / DALI

Warning
 Please ensure that the led lamp is connected to the driver correctly.
 Wrong polarity connection cause a damage to the led lamp and driver.
 โปรดระวังการต่อสายไฟสลับขั้ว +บวก -ลบ จากไดรเวอร์มาเข้ากับหลอด LED หากต่อสลับขั้ว
 จะทำให้ไดรเวอร์และหลอด LED เกิดความเสียหาย

Input/เข้า
 220-240 V~

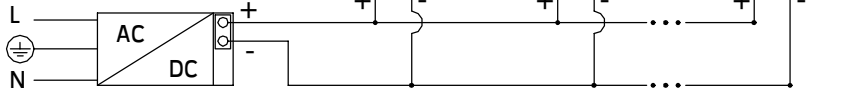

Output/ออก →
 24 V ==
 [Output from SELV system only]
 (กระแสไฟต้องมาจากระบบแรงดันไฟฟ้า
 ต่ำพิเศษชั้นปลอดภัยเท่านั้น)

Parallel wiring constant voltage

Accessory available separately./อุปกรณ์เสริมจำหน่ายแยกต่างหาก [Conductor size / ขนาดสายไฟ : 1.00 mm²]

Ordering Code	Product Name	Luminaire Wattage	Maximum quantity of luminaire parallel connection	Distance from the luminaire to Driver
0648-0-9-000-00	LED Constant Voltage Driver 24Vdc 72W.	8.1W	1 -5	15m.
		13W	1-4	15m.
0445-0-9-000-00	LED Constant Voltage Driver 24Vdc 150W.	8.1W	1 -9	15m.
		13W	1 -6	15m.

Remark :
หมายเหตุ

- Installation should be carried out by a qualified electrician in accordance with appropriate national wiring regulation.
 การติดตั้งโคมไฟและอุปกรณ์ ควรดำเนินการโดยช่างไฟฟ้่าที่มีความรู้และความชำนาญ ในการติดตั้งอุปกรณ์ไฟฟ้่า โดยเฉพาะตามมาตรฐานของการไฟฟ้่า
- Disconnect the power before changing the lamp.
 ปิดสวิทช์ไฟทุกครั้งทีเปลี่ยนหลอดไฟ
- For Class1 luminaire, the installation must be completed with earthing.
 สำหรับโคมไฟทีมีการป้องกันไฟฟ้่ารั่วระดับ1 การติดตั้งต้องต่อสายดินตามมาตรฐานความปลอดภัยด้วย
- Do not exceed the maximum wattage.
 ห้ามใช้หลอดไฟทีมีขนาดวัตต์เกินกว่าทีระบุ หรือใช้หลอดไฟประเภท
- Don't touch LED while maintaining or cleaning.
 ห้ามสัมผัสหลอด LED ขณะบำรุงรักษา หรือทำความสะอาด

Warning :
ข้อควรระวัง

- The manufacturer will not be liable or held responsible for any incorrect installation, misuse or improper use and unauthorised modification to the fittings. Failure to comply with mentioned warning may cause serious damage or serious injury to persons, animals or objects. If any modification is required please consult your dealer for the details.
 ทางผู้ผลิตไม่สามารถรับผิดชอบในความเสียหายใดๆทีเกิดจากการติดตั้งไม่ถูกต้อง, ใช้งานผิดประเภทหรือดัดแปลงตัวโคมในทุกกรณี ซึ่ง สิ่งผิดปกติเหล่านี้ อาจทำให้เกิดอันตรายกับ คน สัตว์ สิ่งของ หากมีข้อสงสัยหรือมีความต้องการปรับแต่งตัวโคม ให้เหมาะสมกับการใช้งาน กรุณาติดต่อตัวแทนจำหน่ายหรือผู้ผลิต
- Where damage has occurred to the fittings, please make the replacement with standard parts before use.
 ในกรณีทีมีชิ้นส่วนประกอบใดเกิดความเสียหายกรุณาเปลี่ยนชิ้นส่วนใหม่ก่อนการใช้งานทุกครั้ง เพื่อความปลอดภัย

For Class 1 (⊕)

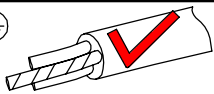

For Class 3 (⏚)



● Cable Size/ : 3x1.00 mm.² ∅ 8-13 mm.
 ขนาดสายไฟ

● Cable Size/ : 2x1.00 mm.² ∅ 5-13 mm.
 ขนาดสายไฟ

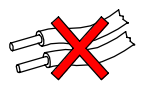
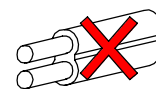

In case the supply cable is exposed to sunlight use UV resistant cable.

กรณีทีมีการติดตั้งโคมไฟนอกรอาคาร หรือโคมไฟทีมีการแผ่รังสียูวี สายไฟต้องสามารถป้องกัน หรือ มีการป้องกันไม่ให้ถูกรังสียูวีได้

NO

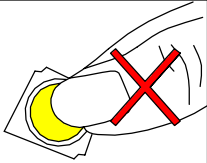

- Do not touch the LED because it may shorten the life time or the LED can be breaking down.
ห้ามสัมผัสหลอด LED โดยเด็ดขาด เพราะจะทำให้หลอดเสื่อมสภาพ

0.5 m



- Minimum distance to lighted surface.
ระยะห่างขั้นต่ำ จากหน้าโคมถึงพื้นผิวที่ถูกละแสงสว่าง

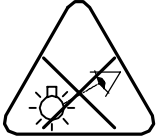

- The luminaire should be positioned so that prolonged staring into the luminaire at a distance closer than 0.5m is not expected.
ตำแหน่งที่ติดตั้งดวงโคมควรอยู่ในจุดที่แสงไม่ส่องเข้าดวงตาโดยตรงเป็นเวลานาน หากเข้าใกล้ในระยะน้อยกว่า 0.5 ม.

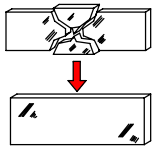

- Any damaged safety glass cover must be replaced only with the original spare part.
เมื่อกระจกเกิดความเสียหาย เพื่อความปลอดภัยควรสั่งซื้ออะไหล่แท้จากผู้ผลิตเท่านั้น



NO

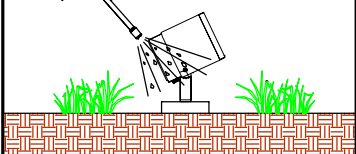

- Not using chemical compounds and aggressive agents such as , weed repellents fertilizers , acid solvent and contaminated irrigation water near the Luminaires.
ห้ามใช้สารเคมีเช่น บัญ, ยากำจัดศัตรูพืช, ปูนขาว, สารละลายที่เป็นกรด และน้ำปนเปื้อนสารเคมี บริเวณที่ติดตั้งโคมไฟ



LED

- Our products are installed with electronic components with the protection against overvoltage according to IEC 61547. The customers have to install the additional overvoltage protection devices (against surge, transients, etc) in their electrical system to avoid the risk of damage. Failing to do so will end the product warranty.
ผลิตภัณฑ์ของเราได้มีการติดตั้งอุปกรณ์อิเล็กทรอนิกส์สำหรับการป้องกันแรงดันไฟเกินตามมาตรฐาน IEC 61547 และลูกค้าต้องติดตั้งอุปกรณ์ป้องกันแรงดันไฟเกินเพิ่มเติม (ป้องกันไฟกระชาก ไฟฟ้าลัดวงจร ฯลฯ) ในระบบไฟฟ้าด้วย เพื่อหลีกเลี่ยงความเสี่ยงที่จะเกิดความเสียหาย หากไม่ดำเนินการดังกล่าว การรับประกันจะสิ้นสุดลง

NO

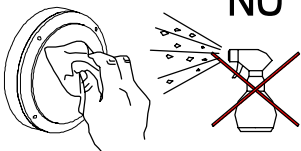

- Clean the products regularly to maintain good light output and prolong surface quality .
Only use solvent-free cleaning solutions on the products.
ทำความสะอาดผลิตภัณฑ์เป็นประจำเพื่อรักษาความส่องสว่างที่ดีและยืดอายุคุณภาพพื้นผิว
ใช้น้ำยาทำความสะอาดที่ไม่มีแอลกอฮอล์หรือตัวทำละลายกับผลิตภัณฑ์เท่านั้น

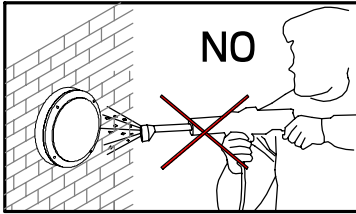

- Do not use a high pressure washer to clean the products.
ห้ามใช้เครื่องฉีดน้ำแรงดันสูงในการทำความสะอาดผลิตภัณฑ์

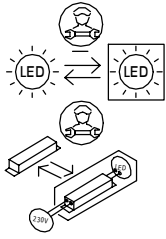

- To replace the LED module or the entire luminaire. Please consult your sales representative.
หากต้องการเปลี่ยน LED module หรือโคมไฟโปรดติดต่อตัวแทนขายของคุณ

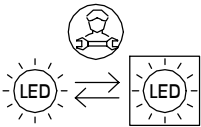

- To replace the LED module or the entire luminaire. Please consult your sales representative.
หากต้องการเปลี่ยน LED module หรือโคมไฟโปรดติดต่อตัวแทนขายของคุณ



- Environmental protection: Waste electrical products should not be disposed of with household waste. please recycle where facilities exist. check with your local authority or retailer for recycling advice According to directive 2002/96/CE and directive 2012/19/EU Waste Electrical and Electronic Equipment (WEEE).
ห้ามทิ้งผลิตภัณฑ์นี้ร่วมกับขยะในครัวเรือนชนิดอื่นๆเมื่อสิ้นสุดอายุการใช้งานโปรดแยกผลิตภัณฑ์ออกจากของเสียประเภทอื่นๆและรีไซเคิลอย่างเหมาะสมเพื่อส่งเสริมการนำทรัพยากรกลับมาใช้ซ้ำซึ่งจะช่วยป้องกันอันตรายต่อสิ่งแวดล้อมหรือสุขภาพของมนุษย์ที่เกิดจากการทิ้งขยะโดยไม่มีการควบคุม
อ้างอิงตามระเบียบ 2002/96/CE และระเบียบ 2012/19/EU Waste Electrical and Electronic Equipment (WEEE).

Replacing the LED module

วิธีการเปลี่ยน LED module

1. Contact your sales representative for replacement LED modules. Make sure that the replacement module match the initially supplied module. Note the part number printed on the LED module.
เตรียม LED module ให้ตรงกับรุ่นที่ต้องการเปลี่ยนโดยตรวจสอบที่หมายเลขที่พิมพ์บน LED modules และ ติดต่อตัวแทนขายเพื่อสั่งซื้อ LED modules ที่ต้องการเปลี่ยน
2. The LED module can be replaced by qualified persons using standard tools.
การเปลี่ยน LED module ต้องทำโดยช่างผู้ชำนาญและใช้เครื่องมือที่ได้มาตรฐาน
3. Disconnect power before opening the luminaire housing.
ตัดแหล่งจ่ายไฟก่อนที่จะเปิดตัวโคม
4. Replace the old LED module with the new LED module. Reapply thermal interface material as supplied with the new LED module.
ถอด LED module ที่ชำรุดออกจากนั้นทำความสะอาดจุดวางหลอด แล้วจึงทำการประกอบ LED module ใหม่ และต้องเปลี่ยน แผ่น Thermal Pad หรือ Thermal Grease ด้วยทุกครั้ง
5. Inspect gaskets and if required replace with new gaskets. Defective luminaire covers must be replaced. Inspect correct wiring of replaced LED module.
ตรวจสอบปะเก็นและชิ้นส่วนของตัวโคม ถ้าชำรุดเสียหายให้ทำการเปลี่ยนใหม่ และตรวจสอบการเข้าสายไฟของ LED module ที่เปลี่ยนใหม่ถูกต้องหรือไม่
6. Close the luminaire housing before reconnecting power.
ปิดฝาครอบลือคโคมไฟให้เรียบร้อยก่อนเปิดไฟ